

会報

'23 No.49



■支部長挨拶

支部長 石井 浩一

■活力の泉 ~My Private Life~
ユナイト(株)

■会員訪問シリーズ

- ・北日本建機(株)
- ・コミュニケーション・リンク(株)
- ・大和工業(株)

■新規会員紹介

- ・範多機械(株)
- ・日野興業(株)
- ・古河ロックドリル(株)
- ・BCホールディングス(株)
- ・(株)ヒシヒラ

DEBUT!!



ギヤス都市フィット!!

標準バケット 0.28㎡

Vi080-7

標準バケット 0.37㎡

SV100-7

ミニの器用さを備えた、
都市型油圧ショベル

詳細は
こちらから



目 次

飛翔(次の50年へ向けて) 支部長 石井浩一	1
寄稿文 顧問 仙台市議会議長 橋本啓一	2
令和5年度 第50回定期総会	3
令和5年度 第50回定期総会懇親会次第	4
令和4年度事業報告	5
令和5年度事業計画大綱	7
令和5年度部門別事業計画	9
令和5年「新年賀詞交歓会」	10
令和5年「新春懇話会」	11
第一線営業担当者「研修会・合同分科会」	12
第77回 親睦ゴルフコンペ	15
会員訪問シリーズ(正会員) 北日本建機株	16
会員訪問シリーズ(正会員) コミュニケーション・リンク株	17
会員訪問シリーズ(正会員) 大和工業株	18
会員訪問シリーズ(賛助会員) 範多機械株	19
会員訪問シリーズ(賛助会員) 日野興業株	20
会員訪問シリーズ(賛助会員) 古河ロックドリル株	21
新規会員紹介 BCホールディングス株	22
株ヒシヒラ	23
活力の泉 My Private Life ユナイト株	24
(一社)日本建設機械レンタル協会 ブロック・支部一覧	26
(一社)日本建設機械レンタル協会宮城支部 正会員名簿	27
(一社)日本建設機械レンタル協会宮城支部 賛助会員名簿	43
(一社)日本建設機械レンタル協会宮城支部 役員名簿	49
(一社)日本建設機械レンタル協会宮城支部 委員会名簿	50
宮城県建設機械整備技能士会	51
宮城県建設機械整備技能士会令和5年度通常総会	52
令和5年度建設機械整備技能検定予備講習会	53
事務局からのお願い	54
編集後記	55
広告索引	56

飛翔（次の50年へ向けて）

日本建設機械レンタル協会宮城支部

支部長 石井 浩一



日頃、当会の運営にご協力いただきありがとうございます。

さて、今年の夏は7月の中旬頃から真夏日が続き仙台市でも時折猛暑日となるなど温暖化傾向が続く近年に於いてもひととき暑い、長時間屋外にいと命の危険すら感じる酷暑となりました。

また、今年は統一地方選挙の年で春から各地で選挙戦がめじろ押しです。県内でも暑い最中、汗を流して政策を訴える立候補者の皆様の姿に頭が下がる思いです。

さて、選挙というといつも昔読んだ小説に出てきたある鳥の話の思い出します。その鳥は“リョコウバト”という少し大柄な鳩で、今から約100年前にアメリカに実在した鳥の話です。ご存じの方

も多いと思いますが粗筋を紹介させていただきます。

その鳩は大群で生息し、その名のとおりアメリカ大陸を自在に移動（旅行）していて大陸のどこでも見られるありふれた鳥だったそうです。数億羽いたであろうといわれるその群れが来ると昼でも夜のようにあたりが暗くなり、通り過ぎた跡は糞だらけになってしまい当時は害鳥とされ、銃社会であるアメリカでハンター達の格好の標的となりました。

ご察しのとおり、その後この鳩はみるみる数を減らしたため環境保護団体を中心に捕獲を禁止しようという動きが始まりました。

ところが、この鳩の肉は美味しく開拓民の良質なタンパク源となり、その羽毛は良質であたたかな布団となったため、議会で禁止の法案が出ても銃業界、食品業界、布団業界等のロビー活動によりなかなか議会を通りませんでした。仕舞には、あれだけ大群を形成する程の繁殖力を持つ鳥だからほおって於いてもまたネズミ算式に増えるから問題ない。と言い出す御用学者まで出てきました。

しかしその実態は、一度に一、二個の卵しか産まず、なおかつ繁殖期が限られていたため個体数の減少は止まりませんでした。

とうとう数億羽と群れをなしていたリョコウバトはほとんど姿を見せることがなくなり、ようやく捕獲の禁止法が出来た後も、ハンティングの味を忘れられないハンターがどこに群れを見つけたという噂を聞きつけては密猟をしていたそうです。

営巣し子育てをするための森林の伐採等もあり、1914年飼育されていた1羽を最後にその鳥は絶滅してしまいました。

それが日本が民主主義のお手本としてきたアメリカで約100年も前に起きたお話です。

然るに今の日本を顧みると、利権を守るためには手段を選ばない企業。票の為なら倫理感に悖る集団とも手を組む政治家。自分たちの目先のあめばかりを求める選挙民。スポンサーの科学にお墨付きを出すだけの御用学者…。キャスティングはその頃と何も変わらないと思うのは私だけでしょうか。次のリョコウバトが私たち自身ではないことを祈らずにはいられません。

話がだいぶ余談に飛んでしまいましたが、当支部は今年50周年を迎えました。また、東北ブロックとしての運営も今年から始まっています。東北ブロックは各支部の設立の経緯から、“支部あり”のブロックとして県単位での活動がしやすい組織体制で始まっています。

これからも県内での活動に軸足を於きつつ東北ブロックとして広域の連携を通して、業界を取り巻く様々な課題解決の一助となるよう活動してゆけたらと思います。

なお、協会本部に於いても働き方改革への啓蒙動画の作成、可発講習、建機の基礎知識に関する講習、各種制度改正への対応講習など様々な取り組みを行っていますので、是非ホームページをご参照いただき、これらの制度もご活用頂けたら幸いです。

最後になりますが、当支部も来年度は役員改選の年となります。

私自身、このご挨拶がトリとなります故、立つ鳥跡を濁さぬ様に残り半年となった任期を務めさせていただきます。

50周年を経て次なる世代が、次の50年、100年へ向けて羽ばたける様、今後とも変わらぬご支援ご協力をお願いいたします。

「ひとが輝く杜の都」づくり

仙台市議会議長

顧問 橋本 啓一



会員の皆様におかれましては、日頃より仙台市の街づくりにお力添え頂いておりますことに、あらためて心より感謝申し上げます。さて、3年余りに及ぶコロナ禍も、本年5月以降、ワクチンの普及をはじめ、市民、事業者、行政の努力により、新型コロナウイルスの感染症法上の位置付けが、季節性インフルエンザと同じ5類に移行され、ようやくコロナ禍前の落ち着きを取り戻したところです。

そのような中、国内では、7月に日本を訪れた外国人旅行者は232万人余りと推計され、年内にも新型コロナウイルス以前の水準に達する見込みであります。仙台でも、4年ぶりに通常開催となった今年の仙台七夕祭りでは、色とりどりの笹飾りが飾られ、226万9千人もの人出で賑わうなど、まちに活気が戻ってまいりました。

一方、仙台の都市づくりに目を向けますと、我が母校である東北学院大学の五橋キャンパスのオープンや市役所本庁舎における議会棟の解体工事が始まり、今後も、公共では市役所本庁舎の整備、泉区役所の建て替え、民間では電力ビルの建て替えなど、市内各地でポストコロナの時代に呼応した積極的な投資が始まってまいります。年々増え続ける老朽化した建築物やインフラを更新していく需要が高まっていくことから、仙台の未来づくりには、貴協会の協力がますます重要なものとなってまいります。また、宮城県は、自然災害の影響を受けやすい地域であり、地震や津波などの災害への備えが特に重要です。このような状況下で、建設機械の適切なレンタルとメンテナンスは、地域社会の安全と発展に直結するとともに、皆様の建設機械の専門知識や技術が、私たちの都市をより強固に、より魅力的にするための鍵となることから、引き続き、一層のお力添えをお願い申し上げます。

今後も、さまざまな困難を乗り越えて、先人が培ってきた資産や知恵を余すことなく活かし、未来に歩みを進めるべく、誰もが心豊かに暮らし続けることができる「ひとが輝く杜の都」づくりに向けて、私自身も“情熱と行動力”で取り組んでまいります。

結びに、当協会と会員の皆さまの益々のご発展とご活躍を祈念いたしまして、ご挨拶とさせていただきます。

令和5年度第50回定期総会

令和5年度第50回定期総会は、5月18日（木）仙台サンプラザにおいて正会員総数48社、出席会員数30社、（委任状15社）で開催され、各議案は原案通りに可決承認された。

総会の経過

総会は、山本専務理事の司会のもと開催された。石井支部長の挨拶に続き、総会成立宣言がなされ、議長に菅原副支部長（株鈴幸建機リース）、議事録署名人に西尾レントオール株（田中代理）、あすかレンタル株（藤井理事）を選出し、議案の審議に入った。

- 第1号議案 令和4年度事業報告の件
- 第2号議案 令和4年度決算書承認の件
（監査報告）
- 第3号議案 令和5年度事業計画(案)承認の件
- 第4号議案 令和5年度予算書(案)承認の件
- 第5号議案 その他

第1号議案を渡邊副支部長が、第2号議案を堀事務局長が報告、遠藤監事より「本決算に相違ない」ことの監査報告がなされ、異議なく承認された。引き続き第3号議案を渡邊副支部長が、第4号議案を堀事務局長が説明し、これも原案通り承認された。

続いて第5号議案について意見を求めたが特になく審議は終了した。終わりに山本専務理事の閉会宣言で総会は終了した。



<挨拶：石井支部長>



<菅原議長>

第50回定期総会 懇親会 次第

司会：山本専務理事

1. 支部長挨拶 日本建設機械レンタル協会 宮城支部長 石井 浩 一
2. 来賓祝辞 協会顧問 元参議院議員 中野 正 志 様
協会顧問 宮城県議会議員 石川 光次郎 様
3. 乾 杯 賛助部会長 日本キャタピラー合同会社
宮城営業部長 吉田 健一郎 様
4. 祝 宴
5. 新会員紹介 [賛助会員]BC ホールディングス(株)グループ営業本部 大森 美幸 様
6. 中 締 め 日本建設機械レンタル協会 宮城支部副支部長 渡邊 昌明



<挨拶：石井支部長>



<乾杯：吉田賛助部会長>



<全体風景>



<中締め：渡邊副支部長>

令和4年度事業報告

新型コロナウイルス感染症 COVID-19 が世界的なパンデミックとされてから3年が経過しました。昨年の暮れから今年1月ごろに拡大した第8波では、感染者数こそ1日に全国で25万人程まで増加しましたが重症者数の比率は減少傾向を見せて、その毒性も弱まって来ているように思われました。今年度末の3月には感染者数自体も1万人を下回る日が続き、社会もようやく日常を取り戻しつつあるようです。

当協会においても参加者に事前にコロナウイルスの抗原検査キットを配布する、規模を縮小する、会場での消毒や換気を徹底するなど感染の予防に十分な配慮をしつつ予定していた多くの事業を行うことができました。

今年度予定していた主な行事と執行状況は次のとおりです

- ◎定期総会、懇親会（5月12日）
- ◎親睦ゴルフコンペ（5月13日）
- ◎三役会及び理事会各6回開催（隔月）
- ◎第一線営業担当者合同研修会（6月4日～5日）中止
- ◎営業管理職向けセミナー（10月7日）
- ◎その他の委員会 広報委員会（7月5日）
- ◎可搬形発電機整備技術者講習会（eラーニング）
- ◎新春懇話会・賀詞交歓会（1月18日）
- ◎会報「22-No.48」（10月）発行・配布
- ◎「建設産業団体連合会」「職業能力開発協会」等の行事参加
- ◎技能検定予備講習会協賛（6月11日～12日：実技）、（8月20日～21日：学科）

5月に予定していた支部総会は、参加者に事前に抗原検査キットを郵送するなど感染予防に配慮しつつ、集合形式で行いました。今回初めての取り組みとして、従来の賛助会員による商品説明会に加えて、賛助会員のPRの為に展示・商談コーナーを設けさせていただき10社の参加を頂きました。

6月に関連団体の「建設機械整備技能士会」と協賛をして「技能検定実技予備講習会」を、8月には「技能検定学科予備講習会」を無事例年通り行うことができました。

日本建設機械レンタル協会本部が主管する資格制度であり30年以上継続して行われてきた可搬型発電機整備技術者資格試験、更新講習は作年度よりeラーニング、CBT試験に移行し、支部としてはほとんど手のかからない状態となりました。

10月には、支部行事として恒例となっていた、第一線営業担当者合同研修会の代わりに営業管理職向けセミナー、懇親会を行いました。

また、10月には例年通り「会報22-No.48」を発行いたしました。

1月に予定をしていた、新春懇話会、賀詞交歓会は参加人数を絞っての着座形式で行いま

した。

2か月に1回の予定で開催された理事会は、予定通り開催させていただきました。

そのほか、50周年を迎えるにあたり50周年記念誌製作委員会を委員長を中心に適宜行わせていただいております。

5分科会リーダー・副リーダー会は7月と12月に、また10月には重機分科会が行われました。

懇親会行事としては、恒例のゴルフコンペを5月、11月に行いました。

いよいよ来年度からコロナ感染症も5類相当に引き下げられ、社会全体が日常を取り戻す中、コロナ前よりもさらに良い協会を目指し今年度も活動して行きたいと思いますので皆様の変わらぬご協力のほどよろしくお願い申し上げます、事業報告とさせていただきます。

令和5年度事業計画大綱

当支部は今年度、前身の（社）宮城県建設機械リース業協会の発足から数え、数え年50歳となりました。半世紀に及ぶ協会活動の振り返りについては他の機会に紙面を譲るものとして、今年度はまた東北ブロック発足の年ともなります。

これにより、都道府県単位に独立して存在していた各支部は、北は北海道ブロックから南は沖縄ブロックまで全国10のブロックへとブロック化が完成することとなります。

東北ブロックの初代ブロック長は福島支部から選任されましたが、事務局の機能を宮城支部事務局内に置くこととなりました。

東北ブロックの発足の準備期間には、今までより広域の連携に対する期待と、またそれとは逆に支部活動が制限されて地元の活動に影響を受けるのではないかという不安の声も聞かれました。

足元の宮城支部に目を移しますと、東日本大震災の復興需要の一服は既に会員同士の過当競争をもたらしているとの声も聞かれます。本来であれば市場経済主義による自由な価格競争に異を唱えるべきではないと承知はしているものの、新型コロナウイルス一服からの急激な景気回復やウクライナ戦争の影響による資材・機材価格の高騰は私たちの事業活動にも大きな影響を与えております。それに加え、団塊の世代の引退と少子化による生産人口の減少、働き方改革によるゆとりの創出、そのような状況下での生産性の向上という一見矛盾した課題にも取り組んで行かなくてはなりません。そんな中、市場に於けるレンタルの適正価格とは何かをもう一度見つめなおすためにも、知識や情報の共有やレンタル機械取り扱う事業者としての資質の向上も重要であると思われまます。

また、平成31年度（令和元年度）末から続いた新型コロナウイルスの影響も一服を見せ、5月8日よりインフルエンザと同じ5類相当へと扱いが変わります。約3年もの間協会活動も大きく制限されましたが、このまま、コロナ前へと戻すべきなのか、ここを契機とらえて変革を望むのかが問われる時期で有とも思われまます。

以上の状況を踏まえ今年度の重点目標を以下のとおりとし、コロナ禍に蓄えた体力を新たな取り組みに活用したうえで、取捨選択を行いより良い協会活動につなげて行けたらと思いますので、今年度もご協力のほどよろしくお願ひします。

記

1. 理事会、委員会等各会議の開催。

(1)理事会：令和5年度事業計画の具体的検討並びに進捗状況と各種課題に対処するために原則、隔月（奇数月）開催とする。

(2)委員会・合同委員会

事業計画の運営並びに理事会に提議する案件の企画・立案、その他業務執行上の諸問題に対処するため、各委員会並びに特別委員会等を随時開催する。

(3)東北ブロック支部長会議

令和5年4月1日より東北ブロックが発足。WEB会議を中心に月1回程度の支部長会議に参加予定。

2. 事業の推進。

(1)人材の育成。

- ◎本部との連携による「管理者教育」「レンタル管理士」の促進。
- ◎第一線営業担当者を中心とした「五分科会」及び「地域分科会」活動の実施。

(2)各団体機関と連携し、資格講習日程を速やかに会員に案内し積極的な参加を薦める。

- ◎建設機械整備技能士検定試験の案内及び予備講習会の実施。
- ◎宮城労働基準協会開催の各種「安全講習」「技能講習」等の案内。
- ◎日本建設機械施工協会「1級・2級建設機械施工技術検定」等の案内。

(3)情報の発信とコミュニケーションの充実

- ◎ホームページの活用。(理事会議事録の掲載、会員情報の掲載)
- ◎「大規模災害発生時における緊急対応」の協定について、陸上自衛他東北方面総監部、仙台市等の関係行政・団体・業界紙等に協会をPRし、認知度と存在感を高める取り組みを継続する。
- ◎会報 '23 -No. 49 の発行

(4)流通問題の取り組み。

- ◎建設機械賃貸料の適正化に向けた研究と資料の整備。
- ◎レンタル機等の相互利用の推進を図る。

(5)委員会等の組織機能の充実化を図る。

- ◎委員会組織（総務委員会・流通委員会・技術委員会）の機能充実を図る。

(6)技術・技能の開発事業。

- ◎賛助会員による、新商品並びに技術等の発表会や研修会の開催。
- ◎生産工場、施工現場等の見学会の計画

(7)会員（支部会員・賛助会員を含む）の増強。

(8)(一社)日本建設機械レンタル協会本部及び東北ブロックの諸施策への協力体制の維持と、諸行事への積極的な参加。

(9)関係官庁・団体（国土交通省東北地方整備局、宮城県建設産業団体連合会、宮城県職業能力開発協会、宮城県技能士会連合会、日本建設機械施工協会との交流連携を深め、情報交換を図るためにも行事には努めて参加する。

(10)東北ブロック統合による事務局体制の強化、合理化

(11)◎ 50周年記念誌の編集、発行

- ◎座談会の開催

以上

部門別事業計画（案）は、附表の通り

令和5年度部門別事業計画

自 令和5年4月1日～至 令和6年3月31日

	事業内容	開催日	担当委員会
1	第50回定期総会の開催	5月18日	総務
2	新年賀詞交歓会の企画・開催	令和6年1月	"
3	支部運営事務及び本部業務の推進	随時	"
4	東北ブロック支部長及び流通委員長会議	随時	"
5	理事会・各委員会・専門部会の推進	随時	"
6	労働安全衛生・労働災害防止講習会等への参加指導	随時	"
7	レクリエーション・親睦行事の企画実施	随時	"
8	事業報告並びに計画の企画立案(説明)、各種実態調査等	随時	"
9	「管理者教育講習会」の実施＝流通委員会との連携	都度	"
10	会員(賛助会員含む)加入の推進と組織の拡大	随時	"
11	協会組織・委員会等の改革推進	随時	"
12	国交省地方整備局・関係団体等からの調査依頼への対応	随時	"
13	HP更改&会員検索情報掲載	随時	総務(広報・渉外)
14	「事務局便り」のHP掲載	毎月	"
15	関係業界発行物への広告・協会PR(HPの活用)	随時	"
16	関係諸官庁・団体との折衝、連携強化	随時	"
17	新春懇話会の企画と進行	令和6年1月	"
18	大規模災害発生時に対する協会としての行政・関係団体へのPR	都度	"
19	流通委員会の開催、推進(東北ブロック含む)	随時	流通
20	分科会活動の推進(五分科会・地域分科会)	随時	"
21	流通問題、課題の推進と処理	随時	"
22	「大規模災害時」の緊急本部の開催	発生時	"
23	流通問題の調査研究・研修会の実施と指導	随時	"
24	本部との連携による可発整備技術講習の実施(新規試験/更新講習)※eラーニング	4月～(随時)	可発
25	建設機械整備技能検定予備講習会(技能士会との連携)(実技)予備講習会＝6月/学科)予備講習会＝7月	6月10～11日 7月29～30日	技能士会 "
26	関係職種資格取得の指導及び育成	随時	技術開発
27	新製品・新機種の説明会等の実施	随時	"
28	生産工場・施工現場の見学会	都度	"
29	レンタル協会本部及び関係団体行事への参加	都度	関係役員
30	地区部会(地区情報交換・親睦等)	随時	各地区部会

令和5年〔新年賀詞交歓会〕

令和5年1月18日（水）仙台サンプラザ「クリスタルルーム」
参加者：来賓他5名、正会員57名、賛助会員65名 計127名

1. 開 会 （司 会） 副支部長 菅 原 大 富
2. 支部長挨拶 支 部 長 石 井 浩 一
3. 来賓祝辞 元参議院議員 協会顧問 中 野 正 志 様
宮城県議会議員 協会顧問 石 川 光 次 郎 様
仙台市議会議員 協会顧問 橋 本 啓 一 様
4. 乾 杯 賛助部会副部会長 株クボタ建機ジャパン 辻 田 豊 様
5. 祝 宴
6. 中 締 め 副支部長 渡 邊 昌 明



<挨拶：石井支部長>



<乾杯：辻田賛助副部会長>



<中締め：渡邊副支部長>

令和5年 [新春懇話会]

令和5年1月18日(水) 仙台サンプラザ「宮城野」

参加者：正会員53名、賛助会員49名 計102名

1. 開 会 (司 会) 高 橋 実行委員長
2. 支 部 長 挨拶 石 井 支 部 長
3. 賛助部会長挨拶 吉 田 賛助部会長 (日本キャタピラー合同会社)
4. 賛助部会 P R

デンヨー(株)、ユアサ商事(株)、(株)ティ・エイチ・アイ、やまびこジャパン(株)、損害保険ジャパン(株)、日立建機日本(株) 以上6社



<挨拶：石井支部長>



<挨拶：吉田賛助部会長>

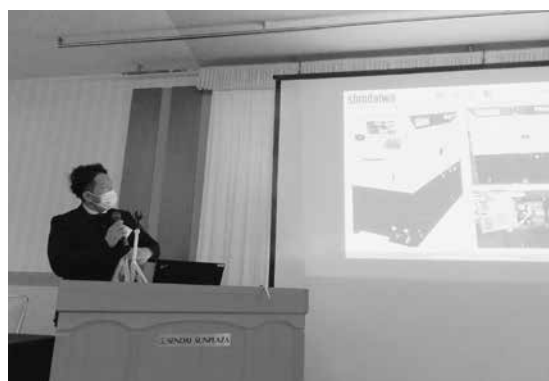

<発表風景>



<全体風景>

第一線営業担当者 [研修会・合同分科会]

日 時：令和5年6月28日（水）

場 所：仙台サンプラザ

- 10：30～ 全体会議 司会：野村専務理事
1. 開会挨拶……………石井支部長
 2. 趣旨説明……………渡邊分科会実行委員長
 3. WEB講演……………(株)アクティオ 営業本部副本部長 佐藤秀顕氏
テーマ『10年後のレンタル業界を見据えて』
- 12：00～ <昼食休憩>
- 13：00～ 分科会活動＝活動計画等の作成
- 14：30～ 分科会内容の発表
- 15：30～ 賛助会員による新商品発表会
酒井重工業(株)、住友建機販売(株)、(株)タダノ、日本キャタピラー(同)、古河ロックドリル(株)、ヤンマー建機(株) 以上6社
- 17：00 閉会
- 17：30～ 懇親会

「合同研修会」

冒頭に石井支部長の挨拶、渡邊分科会実行委員長による「合同研修会・分科会」の趣旨説明があった。



<挨拶：石井支部長>



<説明：渡邊分科会実行委員長>

「WEB セミナー」

(株)アクティオ営業本部副本部長 佐藤秀顕氏による WEB セミナーが行われた。



＜WEBセミナー風景＞



＜全体風景＞

「分科会活動検討」

昼食を挟んで、午後から5会場に分かれて分科会が開催され、賛助会員による自社商品のPR、分科会毎に年度計画の検討等がなされた。参加人数は、重機分科会＝24名、舗装分科会＝13名、高所作業車分科会＝11名、汎用機分科会＝19名、ハウス分科会＝5名でした。



＜舗装分科会＞



＜高所作業車分科会＞



＜ハウス分科会＞



＜汎用機分科会＞



<重機分科会>

「発表」

最後に各分科会発表者より活動目標や年間計画の発表が行われた。



<各分科会活動計画発表風景>

「新商品発表会」

賛助会員（6社）による新製品発表会が行われた。



<新製品発表風景>

第 77 回 親睦ゴルフコンペ

恒例のゴルフコンペは第 50 回定期総会の翌日の令和 5 年 5 月 19 日（金）に仙台空港カントリークラブにて 23 名の参加で開催された。競技の結果、優勝は富山泰幸氏（西尾レントオール株）、準優勝は駒林雄治氏（株鶴見製作所）でした。



<全員揃って>



<優勝した富山氏(右)と藤井理事>



右側から2人目が後藤社長

北日本建機(株)
代表取締役 後藤 彰

1989（平成元）年7月に後藤社長が44歳で独立起業した北日本建機は今年、設立34年を迎えた。当初は建機の販売を主業としていたが、時代の要請に応え91年からリース業を加え、現在は0.25以下のミニバックホーを中心にダンプトラック、クレーンのほか、ランマプレートやバイブレータ、エンジンカッター、コンバインドローラーなどの数多くの建機商品を揃える。

設立の当初は、後藤社長自らが商品を車に積みハンドルを握って配達することも多かったという。「配達を頼める会社も少ない時代で、気仙沼や栗原など注文が入ればどこでも回った。修理の依頼が来れば現場に出向き対応することも度々で、結果としてそれが信頼関係を築くことにつながり、いつしか後藤社長から購入するよと言われるようになった」と勇往邁進の当時を振り返る。

2006年に着工し、15年12月に開業した仙台市地下鉄東西線工事にも携わった。「以前から関係のあった元請けのゼネコン担当者から直接、声が掛かり、現場の担当者が変わっても継続して契約ができたのはやはり信頼関係があったからで、会社を信用してもらえたからこそ」と話す。

また、東日本大震災の発生後、2年ほ

ど経ち復興事業が加速し始めたころ、福島県相馬市の護岸工事の現場から小型の機械は地元業者でも揃えることができるが、地元ではカバーできないクレーンやバックホーといった大型の機械を調達できる会社を探していることを取引業者から相談された。「自社で揃えられない機械であっても他社から融通し現場に届けたが、運送費などの金額は二の次で信頼に応えることは当然のこと」と旧恩に報いる姿勢に躊躇しない。

今年、創立50周年を迎えた日本建設機械レンタル協会宮城支部で理事を務める古参の後藤社長は数年前、協会の研修で訪れた現場で若者が一生懸命に働く姿を見た時、「こんなに頑張っている若者がいるのに利益を度外視した営業をしてはいけないと感じた」と話す。一方で「長年、協会内では毎年のように勉強会を通じて意見交換を行っているが、現実の価格競争の問題も含め大きな変化は感じられない。地元企業にとっては大変な時代だからこそ、本当に一人ひとりの営業マンの成長を助けるような活動に期待する」と協会を鼓吹する。

■仙台市泉区松森字斎兵衛 24-2
TEL.022-373-5995 FAX.022-375-0074

お客様と共に成長目指す



下列中央が山本専務

コミュニケーション・リンク(株)
代表取締役専務 山本 健吉

Communication-link（伝え合うこと）は一人では成り立たない。Link（環・絆）もまた一人では築くことができない。お客様との「伝え合いの環・絆」を育てることを社名の由来とした同社は、創業者の故山本攻が1988（昭和63）年2月にそれまで勤めていた建機の製造・販売会社を退社し設立した。

当時は鮭の輸出業を主業としていたが、創業35年を経た現在は仙台市若林区鶴代町に本社を置き、宮城野区岡田西町に建機サービスセンター・車検センター、岩手県滝沢市に盛岡営業所を構え、主力商品の無足場工法で用いられる高所作業用機械を中心とした建機レンタル部門と、オリックスレンタカーのレンタカー部門の2本柱として成長した。

特に高所作業用機械は高さ3m～32mまで30機種、約250台と幅広いラインナップで、従来の建築工事をはじめ設備・電気や道路・橋梁などの構造物メンテナンスのほか、近年では屋外広告物の点検の義務化によって店舗などの看板等の設置から樹木の剪定の高所作業まで需要は多い。

建機レンタル部門は仙台と盛岡で東北をカバーし、自ら営業の先頭に立つ山本専務は「お客様が現場で必要とする作業車は、自身が現地に足を運び設置場所や作業高さなどを確認した後、現場に最適な建機を判断し提案する

“調査営業”が基本」と話す。

今年7月には商品開発部門が東北経済産業局の成長型中小企業等研究開発支援事業（Go-Tech 事業）の補助採択を受け、高圧熱水処理技術を応用した新型飼料添加剤と肥料添加剤の開発をスタートさせている。具体的には水産加工残渣（ホタテの内臓）を高圧熱水処理することで、アミノ酸が豊富なエキス（肥料添加剤）が生まれるほか、含まれる70ppmの重金属のカドミウムを無害化する技術で、すでに液体化した商品はあるものの、漁業や家畜業といった農業分野の市場は粉末化を求めており、これに応えた飼料製品の研究を行うという。

今後の展開については「社名の由来通りお客様と共に成長できるよう、これまでやってきたことを根幹に据えた事業を継続するほか、商品開発部門の新事業を軌道に乗せたい」と期待を込めた。



AT-320XTG、クラス最大の地上高32m

■仙台市若林区鶴代町1-33
TEL.022-237-4811 FAX.022-782-7557

ベテランと若手を活かした職場づくり



大和工業(株)

代表取締役社長 高橋 大助



アーティキュレートダンプトラック

「若手が気付かない点をベテランが気付付き、目配せして声掛けしてもらうことがものすごく大事で、ベテラン社員を大切にしてい若手社員の育成に力を入れたい。定年は年齢ではなく働けるところまで働いていただき、休みたい時に休める環境づくりが本当の働き改革」と会社の将来像に力を込める高橋社長。

1970年8月に設立し今年53年目を迎えた大和工業は、コンクリートポンプ車の取り扱いからスタートしたが、東日本大震災の津波でポンプ車は全て流出し、これを機にポンプ車の保有を止めた。ただ当時、ポンプ車に携わった社員はオペレーターの資格を取らせるなどして、今も全員が現役で働く。現在の事業の柱は、大規模な造成工事等を得意とする重機土木工事のほか、解体工事、産業廃棄物処分・収集運搬、運送事業等で、アーティキュレートダンプトラック、モータースクレイパー、オフロードダンプトラックなど約400台を保有している。

50～60歳代の社員が多く占める中、大型重機のオペレーターとして27歳の女性社員も現場に立つ。「彼女は新卒後に別の建設会社に勤め大型建設機械の運転技能資格を取得し、オペレーターを希望し入社しました。また、22歳の男性は技術専門学校を卒業後、溶接工として機械修理を担当しているほか、自動車専

門学校の卒業生もいて重機の運転だけでなく、モノづくりに関心がある人材を積極的に採用しています」と話す。一方、建設業全般の入職者不足については「我々のような地元企業に目を向けてもらえるかが課題。若手社員の意見や考えを聴き、ゼネコンの協会等で声に出し伝え、改善に向けて業界全体で取り組むことが必要だ」と指摘する。

同社の大型機械は全国で活躍しており長期に及ぶ場合も多い。「戻った機械はすぐに洗車し、ベテラン社員も点検するほか、室内のクリーニングや塗装直しも含め入念な整備を心がけている。例えばオペレーションルーム内で見落としした障害物が操作レバーなどに引っ掛かることで事故率は高くなる。通常の作業にプラスした清掃や点検を意識させることで事故は未然に防ぐことができる」。

大震災の2日後には被災現場で復旧に尽力し、近年の豪雨等の発生時は県や市の派遣要請に応える。「全員が迅速に後方支援に貢献する強い意志を持っている。ここぞという時に集まる社員が自慢で、こうした社員に応える会社を目指している」と結んだ。

■仙台市宮城野区扇町7丁目3-43
TEL.022-258-6561 FAX.022-258-9638

メンテナンスフォローに注力



写真中央が田川所長

範多機械(株)営業本部東日本統括部仙台営業所
所長 田川 修

会 員 紹 介

英国人 E.H.ハンター氏が創業した貿易商社・範多商会の機械部を1955（昭和30）年2月に継承し設立した範多機械（本社・大阪市西淀川区）は、道路機械・舗装機械の専門メーカーで全国に8営業所を置く。仙台営業所は96（平成8）年に開設し、中央ゼネコンのほか、東北6県の地元の建設会社やレンタル会社、同社製品を取り扱う建機メーカーなどを対象に販売を行っている。

主力商品のホイール式およびクローラ式のアスファルトフィニッシャーや凍結防止剤散布車・散布機のほか、路面切削機、アスファルトディストリビュータ、ディープスタビライザなど、いずれも道路工事に特化した機械を広範囲に揃える。このうちアスファルトフィニッシャーの国内需要はホイール式が8割、クローラ式が2割となっており、それぞれが各種類の舗装幅を持つ機種によってさまざまな現場に対応した施工を可能としている。また、国内で同社が唯一製造するミニフィニッシャーによって、さらに施工範囲を広げるなど、お客様の要望に応えた商品群を充実させている。

大震災前に5人だった仙台営業所のスタッフは現在10人に倍増。田川所長は「営業担当を4人としたほか、メンテナンスを行うサービスは1人から3人

に増員し、散布車・散布機のスタッフも新たに2人増員しており、さらに営業担当を増員する予定だ」と話す。「大震災によってエンドユーザーを中心に販売が増えた機械のメンテナンスフォローに力を入れ、商品の入れ替えを視野にした営業展開を考えている」と今後の戦略を述べるとともに、「大規模な工業団地や大型の工場建設の際は、必ず道路建設やアスファルト舗装工事が伴うので、広く情報収集し必要に応じて当社の機械を供給していきたい」と力を込めた。

最後に「範多機械には常にユーザー第一主義の製品開発やスタッフは一人ひとりがスペシャリストであること、また、常に最高品質、徹底した生産管理体制というこだわりがある。この実践を心がけお客様に安心・安全な機械を提供していきたい」と抱負を話した。



昨年3月に発売したアスファルトフィニッシャーF1432W5B

■仙台市若林区卸町3丁目3-5
TEL.022-235-1571 FAX.022-235-1419

仮設トイレと住宅建設関連商品を一体で売り込み



左側から3人目が細谷支店長代理

日野興業(株)仙台支店
支店長代理 細谷 康一

仮設トイレの製造・販売・レンタルで業界No.1のシェアを誇る日野興業(本社・千葉県市川市)は、1952(昭和27)年4月に日野金物店として設立し今年、設立71年を迎えた老舗企業で、1950年代後半にスチール製仮設トイレの販売を開始したことを機にレンタル業をスタートした。現在は北海道から九州までに39の支店および営業所、出荷センターを置き、東北は69年開設の仙台支店のほか盛岡、秋田、山形、郡山に営業所およびセンターを構えている。

主力商品の仮設、常設用トイレのほか、バス、シャワー、キャビン、シンク等のサニタリーユニット、ユニットハウスなどを取り扱い、全国の建築・土木の工事現場をメインにスポーツや音楽などの野外イベントなどに貸し出されているほか、近年は全国で激甚化、頻発化する地震や豪雨などの被災地でも活躍しており、東日本大震災の発生直後は全国の拠点やサービス網を活用し、いち早く支援物資として商品を被災地に届けることができたという。

同社商品のうち従来シリーズの2倍のスペースを実現したポリエチレン製トイレWGX/WLX、軽トラックに積載できる小型車軽トイレおよび簡易水洗トイレ、仮設トイレの目隠しやイ

ベント等の動線確保に活用できるルーバーフェンスは、国土交通省の新技术情報提供システム(NETIS)に登録されており、活用施工の際は請負工事成績評定における加点の対象となるなど、入札に有利な評価や表彰対象・配置技術者への評価にもつながる。

レンタルが約8割、販売が約2割の同社の売り上げにあって「大震災の復興需要の終息による公共事業の大幅な減少に加え、コロナ禍による工事の延期や中止が響き東北の売上は落ち込んだ。現在は仮設トイレと一緒に住宅建設関連商品として現場のガードフェンスやネットフェンス、ゲートなどを一体で売り込む営業展開に力を入れているほか、コロナ禍が落ち着いてきたことからイベント関連の再構築によってシェアを広げていく」と細谷支店長代理は力を込める。



ポリエチレン製車載トイレのせるくんW

■仙台市青葉区本町2丁目18-21
TEL.022-263-3291 FAX.022-263-3294

会 員 紹 介

今後のトンネル事業に注視



下列、右側から2番目が那須支店長

古河ロックドリル(株)東北支店
支店長 那須 義久

会 員 紹 介

2025年に創業150周年を迎える古河機械金属(株)の機械事業で中核的役割を担う古河ロックドリル(株)は1887(明治10)年に経営を開始した足尾銅山で使用された輸入機械類の修理、製造部門が事業の発祥で、1914(大正3)年には日本人の体格に適した国産第1号の手打ち式さく岩機を開発し、さく岩機分野では世界最大手、トンネル掘削機分野では国内で80%のシェアを誇る。

現在、同社のトンネルドリルジャンボは、東北では宮城県丸森町で2019年10月の東日本台風による豪雨災害で甚大な被害を受けた国道349号の別線整備による災害復旧事業として建設が進む丸森第1号、同第3号トンネルの工事現場で活躍。しかし「東日本大震災後は2018年をピークに復興道路といった復興事業の終息とともに減少している」と那須支店長は話す。一方で「全国的には北海道新幹線工事やリニア中央新幹線工事にて多くの機械が稼働している。東北では日本海沿岸東北自動車道(日東道)の一部となる朝日温海道路(新潟～山形間)・磐越自動車道の4車線化・国道103号青ぶな山トンネル(本坑)・秋田自動車道(北上西～横手間4車線化)などが見込まれている。近年は、トンネル施工を含む

建設現場の無人化に寄与すべく、ICT活用によるトンネル施工機械の自動化に向けた開発を進め、自社製品を効率的に結びつけた営業展開が強み」と今後のトンネル事業にアンテナを張っている。

また、国内シェア65%を誇る油圧クローラドリルは、東北では青森県八戸市や岩手県大船渡市、福島県田村市などの大手石灰鉱山や各県にある多くの碎石場で活躍しており、東北では70%強の高いシェアを維持している。

「こうした既存の事業を着実に進めつつ、アタッチメントの営業が伸びしろ」と今後の方針を話すとともに、「コロナが落ち着いたため、対面での営業活動を重要視して、お客様からの問い合わせに対し、情報をフィードバックさせることでより効率的なビジネススタイルを目指している」と抱負を述べた。



今年1月に新発売した
小割用油圧圧砕機Vs22V

■宮城県名取市増田字柳田 318-1
TEL.022-284-1301 FAX.022-384-3342

賃料適正化のプロとして協会に寄与



右側が岩崎本部長



BC ホールディングス
東京本店営業統括本部グループ営業本部
執行役員本部長 岩崎 恭一

BC ホールディングス（笠井大祐代表取締役社長）は、2001年8月に設立し10年7月にホールディングス化した企業で、出店から退店まで店舗経営に関わる業務をワンストップで提供する店舗開発事業のほか、サービス業に特化した教育・研修事業のヒューマンソリューション、店舗物件の管理から開発、退去までの煩雑な業務をサポートするコンサルティング、マーケティングなどの企業が手を組み、それぞれの専門知識によって総合的に企業支援を行っている。

日本建設機械レンタル協会宮城支部に入会した理由について、岩崎本部長は「企業価値を高めるためには「利益を上げること」が重要な要素で、その1つはコスト削減であり、固定費の中でも人件費に次いでウェイトが高いのが賃料」と指摘した上で、「賃料は他のコスト削減と異なり、季節変動がない。レンタル協会の会員企業の皆さまには当グループのメイン事業であるコスト削減の解決法『賃料適正化コンサルティング』を提供したい」と抱負を述べた。

コスト削減にはグループ企業のビズキューブ・コンサルティング株式会社が専門に携わっており、取引社数は3,500社を超え、コンサルティングを行った物件のうち7割以上が賃料減額に成功しているという。「築年数や環境変化などさまざまな要因で賃料相場が変動している

ことが減額成功要因の1つと考えられるが、減額に成功したとしても、そのせいで貸主様とトラブルが起きては本末転倒です。また、お客様による自社対応では“減額のお願ひ”という形での交渉が限界かもしれない。仮に減額できたとしても、減額結果が適正賃料であるかどうかの客観的な判断は難しいと思われます」と実情を話す。

また、「賃料減額の話をする『入居時に家主と交渉しているし、契約書も締結しているのに、減額してもらえないものなのか？』というご質問を頂くことも多いが、賃料は下がる可能性が高い」と力を込めるとともに、「お客様による自社対応の結果、賃料が10%減となっても、本来の適正賃料は現賃料の20%減ということがあれば、それは損失になりえる。私共の賃料適正化コンサルティングは適正な賃料相場を算出し、貸主様の『性格』や『体力』『想ひ』『将来設計』など、あらゆる情報を把握し、物件ごとに最適な手法を用いることで、お客様と貸主様との関係性を良好に保ったまま、最大限の賃料減額を実現してきた。貸主様は不動産のセミプロです。賃料適正化については、ぜひプロである私共にご相談ください」と結んだ。

■東京都新宿区西新宿1丁目24-1
TEL.03-6279-4721 FAX.03-6279-4726

協会入会で新たな販路拡大目指す



(株)ヒシヒラ 仙台支店
支店長 遠藤 誠司

人と未来につながりを 明治22年創業、建設資材の総合商社

1889（明治22）年1月創業、1919（大正8）年7月設立のヒシヒラ（本社・大阪市淀川区）は今年、創業から134年、設立から104年を迎えた老舗企業で、創業時は金物工具の輸入販売を手掛ける卸商からスタートした。現在では土木建設機器、電動・空圧・油圧機器、荷役運搬機器、切削工具、作業工具類などの国内メーカーを多数取り揃え、全国の建設現場に届けている。

また、プライベートブランドの工具や電動機類などを展開するほか、不動産事業としてマンション開発も手掛け、全国に17カ所の支店・営業所を構え、東北は仙台支店と盛岡支店の2拠点で6県をカバーする。

特に電動機類は最大手の本田技研工業やヤマハ発動機、やまびこジャパン、デンヨー、ヤンマーなど全メーカーの代理店となっており、一昨年は全国6,500社の販売店、同2,000社の仕入れ先に対し数多くの台数を取り扱った実績を誇る。

日本建設機械レンタル協会宮城支部への入会について遠藤支店長は「当社は歴史の長い会社で以前から小さく細くレンタル会社との付き合いはあったものの、取引を本格化したのはここ20年程度。全国的では東京、大阪、九州、北海道のレンタル協会各支部に入会しており、今年には仙台支店が開設55周年を迎えたことを機に決めました」と

入会の理由を述べる。

また、「支店全体の販売店は700社、仕入れ先は500社と見ており、仙台市中心部に限っては大型の再開発案件などの需要も見込まれている。全体的に見れば今後の建設需要は厳しくなることが予想されるが、メーカーや販売店との情報交換を密にした営業展開に加え、レンタル協会へ入会させていただいたことをきっかけに会員企業の皆様と関係を強化し、新たな販路拡大を見出していきたい」と今後の展望に力を込めた。

近年、若手入職者の確保が建設業全般で指摘されている中で、仙台支店には営業担当も含め20代が3人おり、平均年齢は40代と比較的若い職場環境となっている。「われわれの会社はビス一本でもお客様からの要望があればお届けしています。それが今日の信用に繋がっており、若い彼らもお客様から信頼される関係を築き、お客様からのニーズに応えられるような体制を目指しています」と結んだ。



2.6kVAの高出力と
高い機動性を両立した
EU26iJ FI



■仙台市若林区大和町4丁目20-15
TEL.022-284-3125 FAX.022-284-3129

活力の泉

～ My Private Life ～

思い出増えて絆深まる

ユナイト(株)仙台営業所

旅行が趣味の **金杉 綾菜** さん

ユナイト仙台営業所に勤める金杉綾菜さんは、転勤の多いご主人と知り合っ
て2年ほど前にご主人の赴任先の宮崎
県で入籍をした。「九州は初めての土地
で、東北出身の私は雪の降らない冬や、
冬期に観光しても寒さを感じない気候
に驚いた」と話す。半年ほどの赴任期
間に時間を見つけてはご主人と小旅行
を楽しんだそうで「大分や福岡、鹿児
島といった知らない土地を回ったこと
が、旅行を好きになったきっかけ」とも。

今年のお盆休みはご主人と大阪まで
遠出し定番のユニバーサル・スタジオ・
ジャパンのほか、大阪城や通天閣、道
頓堀を観光し、食事はお好み焼き、た
こ焼きといった本場の粉ものに挑戦。
「旅行前は関西弁を聞き取れるのかを心
配しましたが、旅行中は外国人の旅行
者が多いせいか、街中では外国語の方
が多く耳に入った」という。

最近「大好きな場所で何度も行き
たくなってしまう」という岩手県遠野
市にご主人と出かけたばかり。「3年
前には自分のモチベーションを高めて
くれる親友を誘っていった場所で、運
転好きの親友とドライブを楽しみまし
た」と笑顔で話す。彼女とは北海道新
幹線（新函館北斗～新青森間）の開業
後に函館旅行にも出かけた仲で「市内
には特別史跡の五稜郭跡や金森赤レン
ガ倉庫といった観光名所が集中してい
るので、路面電車を使って巡りましたが、函館山は人が多くゆっくりと夜景



昨年7月にご主人と九州旅行した際のワンショット。観光地で有名な福岡県の糸島半島にある「ヤシの木ブランコ」を満喫し「海が透明で天気も良かったのでまるでリゾート地に行った気分」だったと感想を。

を堪能できず、ロープウェイの最終時刻もあって早々に帰りました」と少し残念な様子。

これから行ってみたい旅行先は和歌山県で「主人が仕事で1年ほど住んでいた土地で、海も山も近く、美しい自然に囲まれたところだと聞いています。中でも主人は『白良浜や動物園、水族館、遊園地が一体になったテーマパークのアドベンチャーワールドに連れて行ってあげたい』と話してくれたので、とても楽しみ」と嬉しそうに話す。

「旅行の準備は苦にならない。迷うとすれば時々の服装ぐらい」と旅慣れた金杉さんだが、ご主人は時々忘れ物も。ある時は新幹線にスーツケースを忘れてしまったこともあり、「大阪旅行の際は下車する前に確認してくれ」と頼まれたという。

目下のところ和歌山県に旅行に出かけることを目標に仕事に励んでいる金杉さん。最後に旅行が好きな理由を尋ねると「主人との思い出が増えることが楽しいです」と喜びがはじけていた。



レンタル品は

営業時間内

までの返却をお願いします

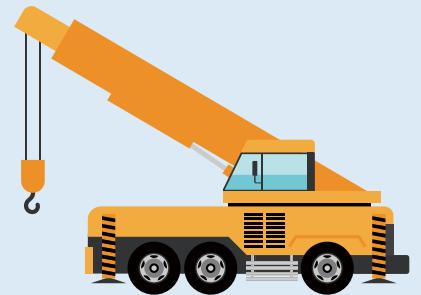
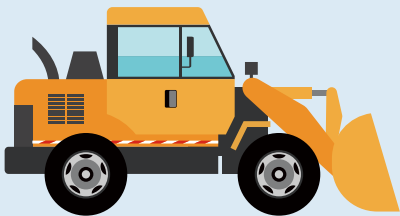
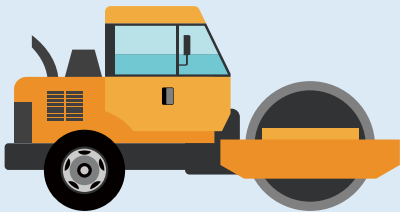
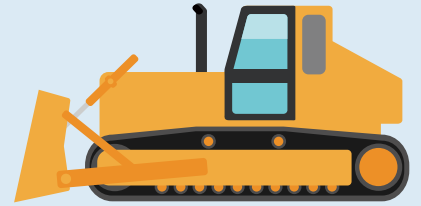
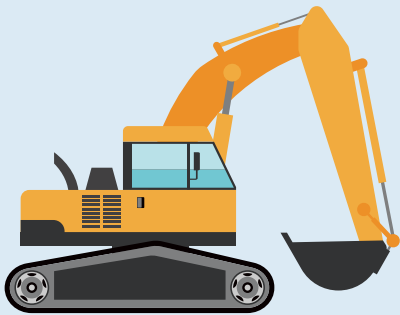

ご協力ください



一般社団法人 日本建設機械レンタル協会 宮城支部

(一社)日本建設機械レンタル協会ブロック・支部一覧

一般社団法人 日本建設機械レンタル協会
 〒 101-0038 東京都千代田区神田美倉町 12-1 MH-KIYA BLDG (キヤビル) 2F
 TEL 03-3255-0511 FAX 03-3255-0513
 URL <http://www.j-cra.org/> E-Mail: info@j-cra.or.jp

令和 5 年 8 月 1 日現在

ブロック・支部名	ブロック長・支部長名	事務局長名	郵便番号	所在地	TEL FAX	E-mail
北海道ブロック	倉内 広 昭	田 上 悟	060-0005	北海道札幌市中央区北 5 条西 6 丁目 1 番 23 北海道通信ビル 3 階 313 号室	011-221-1485 011-222-5612	hkklrst1@bz01.plala.or.jp
東北ブロック	久保田 栄二	堀 宏	984-0015	宮城県仙台市若林区卸町 5-5-1 仙台団地倉庫協同組合会館 2F	022-238-1751 022-238-1752	miya.k.l@io.ocn.ne.jp
東北ブロック 宮城支部	石井 浩 一	同 上	同上	同 上	同上 同上	同上
東北ブロック 青森支部	中村 昭 芳	鳥谷部 稔	034-0051	青森県十和田市伝法寺字大窪 62-1 青森リース(株)内	0176-28-3111 0176-28-2837	m-toriyabe@aomori-lease.com
東北ブロック 秋田支部	小川 薫	田 仲 和 昭	010-1103	秋田県秋田市太平中関字平形 111	018-853-1401 018-853-1402	hrcnm549@ybb.ne.jp
東北ブロック 岩手支部	佐藤 一 彦	中山 幹 夫	020-0834	岩手県盛岡市永井 15-38-1 (株)イブキ産業内	019-656-8950 019-656-7082	jcra.iwate2@gmail.com
東北ブロック 山形支部	小野寺 啓一	新 関 秀 一	994-0054	山形県天童市大字荒谷 196-10	023-665-5509 023-665-5518	ykrk@beach.ocn.ne.jp
東北ブロック 福島支部	後藤 一 弘	渡 辺 陽 一	963-0115	福島県郡山市南 2-139 北辰通商(株)内	024-954-6531 024-954-6532	rentalfukushima@aroma.ocn.ne.jp
北陸ブロック 北陸支部	川下 五 継	沢 崎 孝 一	913-0046	福井県坂井市三国町北本町 3-9-27	0776-50-2450 0776-50-2650	kensetsu-rent@videw.com
北陸ブロック 新潟支部	神田 美 好	佐藤 亜 希子	950-0951	新潟県新潟市中央区鳥屋野 326 (株)新潟まるよし内	025-378-0671 025-378-0672	znknight@gmail.com
関東ブロック 群馬支部	中川 秀 敏	中川 真 悠子	379-2145	群馬県前橋市横手町 38-1 レントリー新潟(株) 高崎営業所内	027-212-8733 027-212-8774	gcra@g-cra.com
関東ブロック 栃木支部	町屋 清 隆	伊 藤 義 昭	320-0041	栃木県宇都宮市松原 3-6-27 コーポ松原 102	028-612-8039 028-612-8037	iyougou@gmail.com
関東ブロック 東京支部	小松崎 伸一郎	大 森 達 也	101-0038	東京都千代田区神田美倉町 12-1 MH-KIYA ビル 2F	03-3255-0515 03-3255-0516	aef05673@nifty.com
関東ブロック 神奈川支部	金子 眞 紀子	久 保 圭 史	221-0052	神奈川県横浜市神奈川区栄町 2-10 アール・ケーブラザ横浜Ⅲ 1103	045-440-1116 045-440-1117	kleaseky@maple.ocn.ne.jp
関東ブロック 長野支部	花 岡 昇	下 村 剛 司	399-3301	長野県下伊那郡松川町上片桐 3322	0265-49-8252 0265-49-8242	naganojcra@asahinet.jp
中部ブロック 静岡支部	繁田 靖 幸	鈴 木 徹	410-0007	静岡県沼津市西沢田 124-1 (株)片岡屋内	055-957-4160 055-957-4161	shizuren@triton.ocn.ne.jp
中部ブロック 中部支部	瀧 哲 也	嶽 清 司	460-0008	愛知県名古屋市中区栄 1-14-14 御園パレス 302	052-203-1657 052-203-1658	zenkengo@bronze.ocn.ne.jp
関西ブロック 関西支部 滋賀協議会	蔭 山 啓 介	岩下 絹 穂子	524-0013	滋賀県守山市下之郷 3-14-25 第一観光ビル 2F	077-581-0481 077-558-8007	shiga-cmla@drive.ocn.ne.jp
関西ブロック 関西支部 京都協議会	村上 京 太郎	村 上 京 太郎	601-8134	京都府京都市南区上鳥羽大溝 2 (株)京都鉄工内	075-661-0900 075-661-7552	k-tetu-h@camel.plala.or.jp
関西ブロック 関西支部 大阪協議会	姫 野 康 通	田 原 美 春	577-0022	大阪府東大阪市荒本新町 4 番 13 号 サンリットビル 5F A 号室	06-6618-7400 06-6618-7401	znkosk@gmail.com
関西ブロック 関西支部 和歌山協議会	角 口 孝 幸	丸 田 美 枝	640-8303	和歌山県和歌山市鳴神 588-1 ソレユウ鳴神 1F	073-474-5789 073-474-1038	warental@major.ocn.ne.jp
関西ブロック 関西支部 兵庫協議会	吉 江 雅 彦	加藤 みつき	650-0027	兵庫県神戸市中央区中町通 3 丁目 1-8 ライオンズステーションプラザ神戸 404号	078-361-2481 078-361-2487	znkhyug@gmail.com
中国ブロック	日笠 保 彦	城 谷 昭 成	733-0873	広島県広島市西区古江新町 4-23 アルファ大田 201 号室	082-275-0532 082-275-0538	cyukenrentaru@oasis.ocn.ne.jp
四国ブロック	門 田 徹 也	長 尾 康 敏	761-8072	香川県高松市三条町 179 番地 1 ハイツ田中Ⅱ 101 号	087-802-8800 087-802-8801	znkskk@gmail.com
九州ブロック	峰 平 国 生	藤 井 正	812-0013	福岡県福岡市博多区博多駅東 2-9-1 東福第 2 ビル 6F	092-482-6685 092-452-2563	klr@klr-rental.jp
沖縄ブロック	佐久本 嘉 幸	津 嘉 山 司	901-2134	沖縄県浦添市港川 537-3 D's マンション美ら花 302 号室	098-876-6410 098-894-3455	okirental@tea.ocn.ne.jp

日本建設機械レンタル協会宮城支部正会員名簿

会 社 名	代表者名	住 所	電 話 F A X
㈱アクティオ宮城ブロック	ブロック長 渡邊昌明	〒983-0001 宮城県仙台市宮城野区港3-2-17	022-352-3720 022-352-3740
	所長 石井勝之	〒983-0001 宮城県仙台市宮城野区港3-2-10	022-259-4111 022-259-4303
仙台営業所	所長 石井勝之	〒983-0001 宮城県仙台市宮城野区港3-2-10	022-259-4111 022-259-4303
仙台道路営業所	所長 佐藤剛	〒983-0007 宮城県仙台市宮城野区仙台港北1-2-3	022-254-0789 022-254-0788
仙台西多賀営業所	所長 石井勝之	〒982-0804 宮城県仙台市太白区鉤取谷地田84	022-307-0511 022-307-0512
仙台泉営業所	所長 渡邊幸典	〒981-3137 宮城県仙台市泉区大沢2-1-3	022-771-9301 022-771-9302
大和営業所	所長 渡邊昌明	〒981-3419 宮城県黒川郡大和町まいの2-11	022-346-9172 022-346-9173
古川営業所	所長 児玉良一	〒989-6254 宮城県大崎市古川狐塚字西田53-1	0229-27-1411 0229-27-1412
石巻営業所	所長 渡邊昌明	〒986-0028 宮城県石巻市松並1-2-7	0225-21-2820 0225-21-2821
南三陸センター	センター長 阿部靖弘	〒986-0723 宮城県本吉郡南三陸町志津川町立沢90-3	0226-47-1161 0226-47-1162
気仙沼営業所	所長 阿部靖弘	〒988-0036 宮城県気仙沼市弁天町1-33	0226-21-1633 0226-21-1634
名取センター	センター長 大隅弦	〒981-1223 宮城県名取市下余田字鹿島90-1	022-384-9001 022-384-9002
岩沼営業所	所長 大隅弦	〒989-2435 宮城県岩沼市阿武隈2-196-1	0223-24-6561 0223-24-6581
丸森出張所	所長 渡邊昌明	〒981-2103 宮城県伊具郡丸森町館矢間山田字小原瀬東26-4	0224-51-8760 0224-51-8761
㈱アクトワンヤマイチ	北海道・東北 営業部部長 菅原瑠嘉	〒983-0013 宮城県仙台市宮城野区中野4-8-13	022-388-6990 022-388-6991
あすかレンタル㈱	代表取締役 藤井源	〒981-3131 宮城県仙台市泉区七北田字大沢明通59-1	022-373-3991 022-373-3834
石巻営業所	所長 鈴木政昭	〒981-0501 宮城県東松島市赤井字鷺塚5-1	0225-98-8234 0225-98-6125

(五十音順)

取扱主要機械（機材）名	登録番号
<p><u>困った事があれば「レンタル」のアクティオにご相談下さい。</u> 発電機、水中ポンプ、コンプレッサー、レンタカー、高所作業車、重機、溶接機、照明機器、エアー機械、荷役揚重機械、パイプロハンマ、ウォータージェットカッタ、キュービクル、トランス、排水処理装置、地盤改良機、シールド推進機械、通信機、計測、測量機、鉄道機械、道路機械等、林業機械、解体機械、イベント商品</p> <p style="text-align: right;">PR / 広告 5 P</p>	24019
<p><u>「お役立ち営業」をモットーとし、安全・安心な機材を提供致します。</u> 楽駝、アップスター、アルミローリングタワー、ライトステップ、アルミ脚立、梯子、足場板、法面2号、ブラシキ、パイプ台車、棚足場、多目的台車、アルロックキャリア、リニューアル足場、トラック昇降ステップ、トラック用アクト支柱 http://www.act-1.co.jp</p>	24090
<p><u>困ったときのあすかレンタル</u> アスファルトフィニッシャー、ローラー、モーターグレーダー、バックホー、キャリアダンプ、他建設機械、小物一式、パイオトイレ、イベント用品、ダンプ他車輛 http://www.asuka-rental.com/</p> <p style="text-align: right;">PR / 広告 14 P</p>	24065

会 社 名	代 表 者 名	住 所	電 話 F A X
(株)オールアンドオール東北営業所	所 長 相 嶋 雄 二	〒 983-0034 宮城県仙台市宮城野区扇町 2-1-3	022-238-5575 022-238-5605
(有)ウラタ建機リース	代表取締役 浦 田 哲 郎	〒 981-3137 宮城県仙台市泉区大沢 1-2-1	022-373-5828 022-373-2974
(株)エコクリーン	代表取締役 中 里 浩 晴	〒 989-2361 宮城県亶理郡亶理町字堀ノ内 41-1	0223-34-9050 0223-34-8045
仙 台 支 店	環境事業本部 環境事業部長 南 條 稔 人	〒 980-0021 宮城県仙台市青葉区中央 3-6-7ss スチール仙台駅前ビル 8F	022-212-2177 022-796-1266
エスオールエス(株)仙台営業所	所長代理 大 友 浩 介	〒 983-0034 宮城県仙台市宮城野区扇町 3-9-2	022-782-6640 022-782-6641
(株)エステークー	代表取締役 岩 佐 信 清	〒 983-0013 宮城県仙台市宮城野区中野 5-8-19	022-352-4880 022-352-4881
(株)エフカンパニー東北営業所	所 長 丸 林 英 人	〒 989-2412 宮城県名取市堀内字北竹 94	022-335-7897 022-322-0120
(株)オオマチワールド	代表取締役社長 鈴 木 敦	〒 983-0006 宮城県仙台市宮城野区白鳥 2-30-46	022-387-1080 022-786-0233
小 野 リ ー ス (株)	代表取締役社長 小 野 洋 平	〒 983-0034 宮城県仙台市宮城野区扇町 4-1-26	022-782-5534 022-782-5537
仙 南 営 業 所	所 長 齋 藤 貴 浩	〒 989-1224 宮城県柴田郡大河原町金ヶ瀬字中川原 92-1	0224-86-5321 0224-86-5921
(株)開盛リース	代表取締役 後 藤 英 俊	〒 983-0035 宮城県仙台市宮城野区日の出町 3-1-20	022-235-1911 022-235-1915
カツウラ建機(株)仙台営業所	所 長 野 村 順 一	〒 983-0007 宮城県仙台市宮城野区仙台港北 1-1-18	022-354-1612 022-354-1613

取扱主要機械（機材）名	登録番号
<p><u>独自の検査機器体制により、安心・安全な商品を提供致します。</u> レバーブロック、チェーンブロック、トラックスケール、ベビーホイスト、ジャッキ、投光器、ヒーター、送風機、集塵機、ウィンチ、インパクトレンチ、チルホール、穴開け機、締付機、その他各種検査及び修理も承ります。 http://r-rental.co.jp/</p> <p style="text-align: right;">PR / 広告 14 P</p>	24100
<p>油圧ショベル、ブルドーザー、キャリア、ローラー、発電機、コンプレッサー、ハウス、備品、その他小物一式</p> <p style="text-align: right;">PR / 広告 15 P</p>	24007
<p>破碎機、分別機、ベルトコンベヤー、一般建設機械</p> <p style="text-align: right;">PR / 広告 1 P</p>	24106
<p><u>ワンストップ・ノンストップ！</u> アタッチメント、仮設ユニットハウス http://www.srscorp.co.jp/</p>	24103
<p><u>解体、産廃用アタッチメントのことならエステーカーにお任せください！</u> 解体、産廃用機械の製造・販売・修理・レンタル https://www.stk-g1.co.jp/</p>	24104
<p>油圧ショベル、キャリアダンプ、ブルドーザ、舗装用ローラ</p>	24107
<p>ユニットハウス http://www.omachi-world.co.jp</p>	24069
<p><u>自然・人・地域を支えるサポートを致します。</u> 建設機械全般・賃貸・販売・修理・中古買取・巡回サービス・自動車整備工場 AED 自動体外式助細動器（販売・賃貸） https://onol.jp ono@onol.co.jp</p> <p style="text-align: right;">PR / 広告 15 P</p>	24008
<p>建設・産業機械機器及び仮設機材</p>	24099
<p><u>見つからない特殊車両ラインナップ多数在庫あります。</u> ハンマーナイフモア、ラジコン式草刈機、バキュームカー、ベルトコンベア、特殊車両 http://www.katsuurakenki.com</p> <p style="text-align: right;">PR / 広告 6 P</p>	24086

会 社 名	代 表 者 名	住 所	電 話 F A X
(株) カ ナ モ ト 東 北 地 区	宮城ブロック長 中 田 卓	〒 983-0007 宮城県仙台市宮城野区仙台港北 1-2-5	022-258-5550 022-259-3932
仙 台 営 業 所	所 長 佐々木隆也	〒 983-0007 宮城県仙台市宮城野区仙台港北 1-2-5	022-258-5550 022-259-3932
仙 台 北 営 業 所	所 長 高 橋 勇 一	〒 981-3312 宮城県富谷市とちの木 1-1-18	022-348-6181 022-348-6182
仙 台 南 営 業 所	所 長 高 島 一 也	〒 989-2301 宮城県亶理郡亶理町逢隈中泉字一里原 162-1	0223-33-1655 0223-32-1666
古 川 営 業 所	所 長 三 浦 正 彦	〒 989-6316 宮城県大崎市三本木高柳字腕挽 111-1	0229-52-5000 0229-52-5001
築 館 営 業 所	所 長 三 浦 正 彦	〒 987-2222 宮城県栗原市築館字外南沢 20-1	0228-21-4722 0228-23-2590
石 巻 営 業 所	所 長 山 口 洋 平	〒 986-1111 宮城県石巻市鹿又字道的前 317-1	0225-74-2727 0225-74-2790
女 川 営 業 所	所 長 阿 部 寿	〒 986-2231 宮城県牡鹿郡女川町浦宿浜字供養 7	0225-50-3511 0225-50-3512
気 仙 沼 営 業 所	所長代理 高 橋 秀 幸	〒 983-0233 宮城県気仙沼市長磯後沢 73-1	0226-26-1788 0226-27-3936
南 三 陸 営 業 所	所長代理 高 橋 秀 幸	〒 986-0781 宮城県本吉郡南三陸町戸倉字大畑 58-2	0226-47-3072 0226-47-3353
丸 森 営 業 所	所 長 高 島 一 也	〒 981-2402 宮城県伊具郡丸森町金山字袋 8-6	0224-87-6424 0224-78-2256
北 日 本 建 機 (株)	代表取締役 後 藤 彰	〒 981-3111 宮城県仙台市泉区松森字斎兵衛 24-2	022-373-5995 022-375-0074
(株) キ ナ ン 石 巻 営 業 所	所 長 高 岡 洋 平	〒 986-0132 宮城県石巻市小船越字小待井 1-1	0225-62-2603 0225-62-2604
仙 台 営 業 所	所 長 中 谷 和 弘	〒 983-0007 宮城県仙台市宮城野区仙台港北 2-12-1	022-766-9958 022-766-9959
ヤマト機械事業部	所 長 内 海 純 平	〒 989-2425 宮城県岩沼市寺島字川向 44-1	0223-23-8010 0223-24-6602

取扱主要機械（機材）名	登録番号
<p>『お客様の視点に立った、ありとあらゆるレンタルサービスを提供!!』 ハウス、敷板鋼板、バックホー、発電機、バイプロ、高所作業車、ダンプカー、小物汎用機械、 基礎改良機械 http://www.kanamoto.co.jp</p> <p style="text-align: right;">PR / 広告 2 P</p>	24049
<p>キャリア、バックホー、揚水ポンプ、ブレイカー、削岩機、コンクリートブレイカー、ランマー、 ロードローラ、発電機</p> <p style="text-align: right;">PR / 広告 16 P</p>	24056
<p>機械のご相談は現場コーディネーター キナンにおまかせ！ 40 m .30 m高所作業車、建柱車、トンネル点検車、油圧ショベル、橋梁点検車、6 段ブームカー ゴクレーン、NOZ090、普免対応高所作業車、各種アタッチメント、高所解体専用機、高所 作業車、大型 10t ダンプ、各種建設車両取扱い、レンタル、販売、修理まで現場をトータル サポートいたします。 http://www.kinan.co.jp</p>	24078

会 社 名	代 表 者 名	住 所	電 話 F A X
コマツカスタマーサポート(株) スマートコンストラクション営業部	部 長 藤田 美宜 副部長 山田 大輔	〒 983-0034 宮城県仙台市宮城野区扇町 2-1-30	050-3486-7034 022-236-3563
レンタル仙台支店	支店長 渡 邊 進	〒 983-0007 宮城県仙台市宮城野区仙台港北 2-2-14	050-3486-5907 022-387-2933
レンタル仙台支店仙台西営業所	所 長 阿部 淳一	〒 989-3126 宮城県仙台市青葉区落合 2-16-1	050-3486-5908 022-391-0011
レンタル白石支店	支店長 梶谷 佳洋	〒 989-0701 宮城県刈田郡蔵王町宮字南川添 10-5	050-3486-5911 0224-22-8051
レンタル石巻支店	支店長 福田 昌司	〒 986-1111 宮城県石巻市鹿又字道の前 43-1	050-3486-5914 0225-86-5023
レンタル古川支店	支店長 佐藤 雅士	〒 989-6232 宮城県大崎市古川沢田字新貝沼 53-8	050-3486-5912 0229-27-1556
レンタル古川支店佐沼サービスステーション	所 長 佐藤 雅士	〒 987-0511 宮城県登米市迫町佐沼字新大瀬 88	050-3486-5915 0220-21-6177
コミュニケーション・リンク(株)	代表取締役 山本 邦雄	〒 984-0001 宮城県仙台市若林区鶴代町 1-33	022-237-4811 022-782-1120
(株) さ と う 総 業	代表取締役 佐藤 智幸	〒 981-3131 宮城県仙台市泉区七北田字朴木沢 93-1	022-374-1181 022-372-2614
(株)サン・アルゲン仙台事業所	所 長 戸田 康平	〒 985-0833 宮城県多賀城市栄 3-3-5	022-781-5250 022-781-5251
サンエー工業(株)仙台営業所	所 長 盛 鋼	〒 983-0035 宮城県仙台市宮城野区日の出町 3-8-16	022-284-5081 022-284-5080
(株) 秀 英 工 業	代表取締役 高城 美香	〒 983-0035 宮城県仙台市宮城野区日の出町 2-5-41	022-231-8416 022-231-8418
(株) し ん 装 商 会	代表取締役 千葉 博義	〒 989-6205 宮城県大崎市古川新沼字行人堰南 205-1	0229-87-5509 0229-87-5195
新日本建販(株)仙台営業所	所 長 佐々木朋治	〒 985-0842 宮城県多賀城市桜木 3-7-53	022-362-3541 022-362-3436
(株) 鈴 孝 建 機 リ ー ス	代表取締役 菅原 大富	〒 982-0034 宮城県仙台市太白区西多賀 5-32-1	022-245-0631 022-245-6588
セフテック(株)仙台支店	支店長代理 東海 林茂	〒 984-0002 宮城県仙台市若林区卸町東 1-8-1	022-352-7780 022-352-7781
泉新機械工業(株)	代表取締役 斉藤 春夫	〒 981-3123 宮城県仙台市泉区古内字宮下 7-13	022-378-5581 022-378-5818
矢本営業所	所 長 佐藤 広樹	〒 981-0504 宮城県東松島市小松字上塚田 135	0225-84-1351 0225-82-1381

取扱主要機械（機材）名	登録番号
<p>コマツカスタマーサポート株式会社はお客様と共に「安全でスマートな現場」を創造していきます。 i-Construction のご用命はコマツカスタマーサポート株式会社へ！！ ICT 建機、油圧ショベル、ブルドーザ、環境機械、その他建機・機材一式 https://kcsj.komatsu/products/rental</p> <p style="text-align: right;">PR / 広告 16 P</p>	24067
<p>高所作業車、レンタカー</p> <p style="text-align: right;">PR / 広告 7 P</p>	24060
<p><u>小さい現場から大きい現場までオペ付リースで施工も安心。</u> モーターグレーダー、高圧洗浄車、バックマスター、散水車（6t）、路面清掃車</p>	24018
<p><u>プラント業界総合レンタル・定修工事に即対応致します。</u> 溶接機、発電機、コンプレッサー、電動工具、エア工具</p>	24083
<p>水中ポンプ、洗浄機、中和処理、濁水処理設備、水槽配管材</p>	24014
<p>クローラクレーン、三点杭打機、減速機、発電機、スクリュー</p>	24050
<p>ダンプカー、バックホー、クレーン、ホイールローダー、ウッドチッパー、ブレイカー、路面清掃車、テントハウス各種</p>	24105
<p>建設機械の販売、リース、卸レンタル、発電機、コンプレッサー、高所作業車、クローラクレーン</p>	24092
<p><u>舗装機材、オペレーター、重機修理、重機運搬の鈴木建機リース！！</u> アスファルトフィニッシャー、バックホー、ローラー、ダンプ https://suzukoukenkiandlease.wixsite.com/website</p> <p style="text-align: right;">PR / 広告 17 P</p>	24020
<p>工事用保安用品、機械（ガードフェンス、標識、バリケード、点滅、看板等）の販売・レンタル http://www.saftec.co.jp</p> <p style="text-align: right;">PR / 広告 8 P</p>	24102
<p>ミニバックホー、発電機、鉄板、タイヤショベル、コンプレッサー、ハウス、備品、保安用品</p>	24052

会 社 名	代 表 者 名	住 所	電 話 F A X
(株) セントラル仙台営業所	所 長 佐 藤 学	〒 983-0013 宮城県仙台市宮城野区中野 2-2-7	022-388-8131 022-388-8215
築 館 営 業 所	所 長 槻 田 裕 之	〒 987-2223 宮城県栗原市築館字萩沢木戸 32-1	0228-22-7766 0228-22-7768
気 仙 沼 営 業 所	所 長 菊 田 文 彦	〒 988-0004 宮城県気仙沼市浜町 1-3-21	0226-22-4751 0226-22-4753
大 和 営 業 所	所 長 佐 藤 学	〒 981-3627 宮城県黒川郡大和町吉岡東 3-5-3	022-345-8831 022-345-8832
石 巻 営 業 所	所 長 東 海 林 淳	〒 986-0858 宮城県石巻市三ツ股 4-3-10	0225-24-8588 0225-94-2267
(株) 高千穂仙台営業所	所 長 阿 部 敏 幸	〒 981-0123 宮城県宮城郡利府町沢乙字欠下南 17	022-356-7566 022-356-7567
宮 城 営 業 所	所 長 近 江 谷 美 喜 雄	〒 989-6251 宮城県大崎市古川小野字中蝦沢 76-20	0229-28-2267 0229-28-2269
矢 本 営 業 所	所 長 菅 原 俊 征	〒 981-0504 宮城県東松島市小松字谷地 229-1	0225-25-4521 0225-25-4522
高 橋 機 工 (株)	代表取締役 高 橋 英 樹	〒 989-1613 宮城県柴田郡柴田町大字下名生字須川前 69-9	0224-55-4550 0224-55-4640
(株) 電動舎仙台支店	支店長 工 藤 浩 一	〒 983-0034 宮城県仙台市宮城野区扇町 3-4-13	022-283-3055 022-235-5561
石 巻 営 業 所	所 長 渡 邊 一 輝	〒 981-0501 宮城県東松島市赤井字寺 119-6	0225-84-1590 0225-84-1591
東京機材工業(株)東北支店	支店長 水 越 武 正	〒 980-0023 宮城県仙台市青葉区北目町 1-18(ピースビル北目町)	022-738-7011 022-748-7881
東 北 グ レ ー ダ ー (株)	代表取締役 石 井 浩 一	〒 981-3111 宮城県仙台市泉区松森字中道 81	022-372-2415 022-372-9203
大 衡 営 業 所	所 長 今 野 俊 哉	〒 981-3605 宮城県黒川郡大衡村大森字幕ノ沢 31-1	022-344-3859 022-344-3984
(株) 東北ペガサス仙台支店	支店長 渡 辺 洋	〒 989-2422 宮城県岩沼市空港南 1-1-3	0223-25-0233 0223-25-0235

取扱主要機械（機材）名	登録番号
<p>お客様の立場になって誠実に行動します！ バックホー、高所作業車、ダンプカー、発電機、小型汎用機械、その他機械</p> <p style="text-align: right;">PR / 広告 17 P</p>	24075
<p>バックホー、キャリアダンプ、ブルドーザー、高所作業車、ダンプ</p>	24101
<p>建機レンタル</p>	24053
<p>高所作業車、クレーン、バックホー、ミニバックホー http://www.dendousya.co.jp/</p>	24074
<p>角型・円型・組立タンク、発電機他 http://www.t-kizai.co.jp/</p>	24093
<p>快適トイレハウス 好評レンタル中！ ソーラーハウス、引出しハウス、その他ユニットハウス各種 製造販売、中古販売、レンタル ダンプ、バックホウ各種軽汎用機械レンタル http://www.grader.co.jp/</p> <p style="text-align: right;">PR / 広告 18 P</p>	24026
<p>当社の商品とサービスを通じて、『現場の災害0』を実現します。 ※取扱い主要機材名 アルミ合金製可搬式作業台（SGシリーズ）、簡易作業台（アルカス）、階段用作業台（エクレス）、手摺付作業台（アンドロメダ）、墜落防止枠搭載軽量作業台（セトー）、連結式組立作業台（オリオン）、多目的軽量アルミ台車（ヘラクレス）、折畳式軽量アルミパレット台車（アルゴ）、移動式足場用高機動キャスター（グリフォン）、トラック昇降用はしご（アルトⅢ）、型枠昇降用専用はしご（アルトZ） http://www.toupega.co.jp</p>	24097

会 社 名	代 表 者 名	住 所	電 話 F A X
東 北 リ ー ス (株)	代表取締役 菅野泰弘 本社営業部部长 松澤幸一	〒983-0003 宮城県仙台市宮城野区岡田字八間谷地 4-1	022-259-6811 022-259-6816
仙 台 西 出 張 所	所 長 松澤幸一	〒989-3121 宮城県仙台市青葉区郷六字葛岡下 5-23	022-302-0611 022-226-3615
佐 沼 営 業 所	所長代理 木下貴光	〒987-0512 宮城県登米市迫町森字新田 5-1	0220-22-6481 0220-22-0877
石 巻 出 張 所	所長代理 齋藤正信	〒986-1111 宮城県石巻市鹿又字道の前 178	0225-25-4417 0225-25-4418
西尾レントオール(株)東北営業部	執行役員東北営業部長 富山泰幸	〒984-0002 宮城県仙台市若林区卸町東 5-7-1	022-288-4240 022-288-6481
仙 台 営 業 所	所 長 大塚賢	〒984-0002 宮城県仙台市若林区卸町東 5-7-1	022-288-3240 022-288-3258
仙 台 泉 営 業 所	所 長 田中健太郎	〒981-3201 宮城県仙台市泉区泉ヶ丘 1-12-3	022-373-5555 022-373-7457
仙 台 南 営 業 所	所 長 中里 終	〒981-1226 宮城県名取市植松字田野部 57-1	022-382-5661 022-382-3736
丸 森 営 業 所	所 長 釜石紀雄	〒981-2152 宮城県伊具郡丸森町字花田 38-1	0224-87-8255 0224-87-8280
石 巻 営 業 所	所 長 加茂貴之	〒986-1111 宮城県石巻市鹿又字蓬菜 42-1	0225-86-5240 0225-75-3240
仙台港便利センター	所 長 阿部 浩	〒983-0013 宮城県仙台市宮城野区中野 2-1-11	022-388-9240 022-388-9620
高所東北センター	所 長 森 健	〒983-0007 宮城県仙台市宮城野区仙台港北 2-13-1	022-786-5240 022-786-5245
東北機械センター	所 長 野澤利幸	〒983-0007 宮城県仙台市宮城野区仙台港北 2-13-1	022-786-5240 022-786-5245
(株)N I S S H O 仙 台 リ ー ス セ ン タ ー	所 長 三宅秀幸	〒983-0007 宮城県仙台市宮城野区仙台港北 2-6-3	022-786-3811 022-786-3812
(株) N I T T A I	取締役社長 小林利道	〒983-0007 宮城県仙台市宮城野区仙台港北 2-12-6	022-352-9166 022-352-9167
ピー・シー・エス(株)仙台営業所	所 長 水梨克哉	〒984-0011 宮城県仙台市若林区六丁の目西町 7-28	022-253-7149 022-253-7179

取扱主要機械（機材）名	登録番号
<p>レンタル専門店ならではの充実のサービス対応 運送、車検、年次検査まで対応できます。 パイプクラム、ミニクレーン、スーパーロングBH、土壌改良機（ドライブミキシング0.4・0.7）、ソーラーハウス、乗用草刈機（ジョージブッシュ・草刈機まさお）、パッカー車2 t・4 t、クサカルゴン0.1・0.2・0.25・0.4 油圧ブレーカー、大割り・小割り圧碎機、4 t吸引車、4 t 高压洗浄者、2 t ダンプ4 WD、3 t ユニック4 WD ツインヘッター、ショートリーチBH http://www.tohokulease.com</p> <p style="text-align: right;">PR / 広告 3 ・ 4 P</p>	24028
<p>社は「総合レンタル業のパイオニアとして経済社会に貢献する」をモットーとして “ICT 施工～建設DX・カーボンニュートラル・生産性向上”にレンタルでお手伝いします。 建設 ICT をはじめとした総合レンタルの NISHIO 建築用機械、土木用機械、通信・測量測定機器、商用レンタカー、イベント用品等 http://www.nishio-rent.co.jp</p> <p style="text-align: right;">PR / 広告 9 P</p>	24031
<p>ポンプ、発電機、コンプレッサー、研磨機、掃除機、土木作業機、加工機、物流機器、工具類、カッター類、季節商品、送風機、土木園芸類</p>	24085
<p>プラント、発電機、コンプレッサー他</p>	24088
<p>フォークリフトのレンタル、修理、中古販売、中古買取、点検整備などフォークリフトのことなら何でもお任せ下さい。 http://www.p-c-s.co.jp/</p>	24094

会 社 名	代 表 者 名	住 所	電 話 F A X
日 立 建 機 日 本 (株) 東 北 支 社	支社長 齋藤斗志郎	〒 985-0843 宮城県多賀城市明月 2-3-1	022-365-4141 022-366-1422
宮 城 支 店	支店長 庄 司 浩 一	〒 983-0034 宮城県仙台市宮城野区扇町 3-7-35	022-235-0315 022-235-2134
仙 台 営 業 所	所 長 野 口 健	〒 983-0034 宮城県仙台市宮城野区扇町 3-7-35	022-235-0315 022-235-2134
仙台営業所仙台北機材センタ	センタ長 野 口 健	〒 981-3137 宮城県仙台市泉区大沢 1-2-7	022-773-4153 022-773-4154
仙 南 営 業 所	所 長 齋 藤 淳	〒 989-1612 宮城県柴田郡柴田町大字中名生字佐野 22-1	0224-87-6007 0224-87-6705
石 巻 営 業 所	所 長 湯 浅 光 平	〒 986-1111 宮城県石巻市鹿又字道の前 326-3	0225-75-2308 0225-75-2738
古 川 営 業 所	所 長 梅 田 昌 人	〒 989-6232 宮城県大崎市古川沢田字舞台 98-1	0229-28-4323 0229-28-4313
(株) ほ く と う 宮 城 支 店	営業本部長 三 浦 充 良	〒 989-2422 宮城県岩沼市空港南 5-1-1	0223-22-2500 0223-22-0302
大 和 営 業 所	所 長 中 田 智	〒 981-3419 宮城県黒川郡大和町まいの 2-2-1	022-344-2155 022-344-2017
古 川 営 業 所	所 長 三 浦 了	〒 989-6226 宮城県大崎市古川新田字泉屋敷 54-1	0229-87-8811 0229-87-8812
中 新 田 店	店 長 三 浦 了	〒 981-4415 宮城県加美郡加美町米泉落合 8-2	0229-63-7733 0229-63-7734
泉 店	店 長 中 鉢 雅 善	〒 981-3117 宮城県仙台市泉区市名坂字寺下 1	022-355-8211 022-355-8121
石 巻 営 業 所	所 長 大 澤 健 一	〒 981-0501 宮城県東松島市赤井字新川前 6-10	0225-25-5021 0225-25-5023
気 仙 沼 営 業 所	所 長 西 塚 憲 道	〒 988-0211 宮城県気仙沼市最知川原 70-1	0226-27-5911 0226-27-5912
丸 山 商 事 (株)	代表取締役 山本光二郎	〒 986-0861 宮城県石巻市蛇田字新谷地前 133	0225-96-1122 0225-96-1188
大 和 工 業 (株)	代表取締役社長 高 橋 大 助	〒 983-0034 宮城県仙台市宮城野区扇町 7-3-43	022-258-6561 022-258-9638

取扱主要機械（機材）名	登録番号
<p>土質改良・クラッシャーについてもお問い合わせ下さい。 建設機械全般 油圧ショベル、ミニショベル、ホイールローダー、キャリア、タイヤローラー、汎用小物、特機製品、ICT 機械 http://www.hitachi-kenki.co.jp https://www.youtube.com/user/HCMchannel</p> <p style="text-align: right;">PR / 広告 10 P</p>	24072
<p>パワーショベル、ローラー、ユニット、ハウス、コンプレッサー、発電機、敷鉄板</p> <p style="text-align: right;">PR / 広告 11 P</p>	24061
<p>アスファルトフィニッシャー、ローラー、バックホー、モータグレーダ、コンプレッサー、発電機</p> <p style="text-align: right;">PR / 広告 18 P</p>	24037
<p>自走式破碎機、モータースクレーパー、オフロードダンプ、ブルドーザー、キャリアオールスクレーパー、ホイールローダー、油圧ショベル、自走式土質改良機、自走式スクリーン、運送業</p>	24054

会 社 名	代 表 者 名	住 所	電 話 F A X
山 中 産 業 (株)	代表取締役 中野 誠 司	〒 983-0034 宮城県仙台市宮城野区扇町 3-4-41	022-284-7235 022-284-7237
仙 台 営 業 所	所 長 永 澤 聡	〒 983-0034 宮城県仙台市宮城野区扇町 3-4-41	022-284-7231 022-284-5003
気 仙 沼 営 業 所	所 長 星 治	〒 988-0057 宮城県気仙沼市所沢 1 番の 6	0226-24-0031 0226-24-0097
迫 出 張 所	所 長 及 川 俊 彦	〒 987-0511 宮城県登米市迫町佐沼字中江 1-7-5	0220-22-8252 0220-22-8253
ユナイト株仙台営業所レンタル事業部東北地区	統括部長 千 葉 集	〒 983-0034 宮城県仙台市宮城野区扇町 4-4-35	022-283-7227 022-283-7220
気 仙 沼 出 張 所	所 長 北 藤 博 之	〒 988-0215 宮城県気仙沼市最知北最知 240-1	0226-26-1220 0226-26-1205
(株)レンタルのニッケン北日本支社	支社長 天 道 太 郎	〒 983-0852 宮城県仙台市宮城野区榴岡 3-4-1 アゼリアヒルズ 5F	022-349-5262 022-296-7172
南 東 北 支 店	支店長 翔 馬 太 郎	〒 983-0852 宮城県仙台市宮城野区榴岡 3-4-1 アゼリアヒルズ 5F	022-792-9303 022-296-7172
仙 台 営 業 所	所 長 大 内 基	〒 983-0034 宮城県仙台市宮城野区扇町 1-9-3	022-388-7801 022-786-2655
登 米 営 業 所	所 長 草 壁 一	〒 987-0622 宮城県登米市中田町宝江新井田字弥平構 10-2	0220-34-7331 0220-34-7332
石 巻 営 業 所	所 長 高 志 太 郎	〒 986-1111 宮城県石巻市鹿又字山下西 53	0225-86-5141 0225-75-2422
石巻工業港営業所	所 長 高 志 太 郎	〒 986-0846 宮城県石巻市三河町 7-7	0225-93-6511 0225-93-6512
名 取 営 業 所	所 長 千 都 栄 次 郎	〒 989-2411 宮城県名取市本郷字焼野 154-1	022-784-1841 022-784-3841
(株)レント仙台営業所	所 長 瀬 戸 貴 寿	〒 983-0013 宮城県仙台市宮城野区中野 4-1-16	022-388-7622 022-786-7313
仙 台 北 営 業 所	所 長 岩 永 康 裕	〒 981-3111 宮城県仙台市泉区松森字斉兵衛 44-9	022-771-5290 022-771-5292
石 巻 営 業 所	所 長 狩 野 孝 之	〒 986-1111 宮城県石巻市鹿又字山下西 3-3	0225-86-5620 0225-85-5622
仙 台 南 営 業 所	所 長 瀬 戸 貴 寿	〒 981-1225 宮城県名取市飯野坂字土城堀 143	022-384-4471 022-382-3320

取扱主要機械（機材）名	登録番号
<p>地域に合ったご提案と技術でお応えします。 バックホー、ブル、ショベル、キャリア、ハウス、転圧機械、各種レンタカー、高所作業車、発電機、散水車、投光機</p>	24040
<p>タイヤローラー、マカダムローラー、グレーダー、振動ローラー、路面切削機 ※情報化施工（グレーダ、ブルドーザ・フィニッシャー・転圧管理）</p> <p style="text-align: right;">PR / 広告 19 P</p>	24042
<p>レンタルにまっすぐ「いつでも、どこでも」「ますます、なんでも」「きちんと、しっかり」 土木、建築、産業関連機械 約 4700 種類、約 115 万点の商品をレンタル この他自社商品の開発、製造、販売 http://www.rental.co.jp</p> <p style="text-align: right;">PR / 広告 12 P</p>	24073
<p>産業機械・車両の総合レンタル！ ダンプカー、クレーン付トラック、掘削機、発電機、溶接機、照明機器、荷役揚重機、トルクレンチ、シャールレンチ、通信機、測量機、環境対策機、パワーボール、電設工具、バッテリー再生システム、モーターコンプレッサー、季節商品、等 小型商品と車両はおまかせ下さい！ http://www.rent.co.jp</p>	24084

会 社 名	代表者名	住 所	電 話 F A X
(株)ワキタ仙台支店	支店長 遠藤 昇	〒983-0002 宮城県仙台市宮城野区蒲生 2-32-3	022-258-1116 022-258-1424
古川営業所	所 長 山田 淳一	〒989-6221 宮城県大崎市古川大宮 8-7-13	0229-22-5766 0229-23-3690
仙台なとり営業所	所 長 中島 淳史	〒981-1226 宮城県名取市植松字宮島 84-1	022-382-0630 022-382-8831
石巻営業所	所 長 市場 聡敦	〒986-0017 宮城県石巻市不動町 1-4-27	0225-24-9041 0225-24-9042

日本建設機械レンタル協会宮城支部賛助会員名簿

会 社 名	代表者名	住 所	電 話 F A X
(株)アイチコーポレーション北日本支店	支店長 鈴木 哲郎	〒983-0035 宮城県仙台市宮城野区日の出町 3-4-8	022-236-0421 022-236-8869
いすゞ自動車東北(株)	営業本部広域 バス事業部長 板垣 道夫	〒983-0013 宮城県仙台市宮城野区中野 4-10-14	022-786-6312 022-388-7670
伊藤忠TC建機(株)仙台支店	支店長 小田部仁志	〒983-0852 宮城県仙台市宮城野区榴岡 3-4-1 (アゼリアヒルズ 4F)	022-353-6511 022-353-6516
A I G 損害保険(株)仙台支店	支店長 畑 和治	〒980-0811 宮城県仙台市青葉区一番町 1-8-3 (富士火災仙台ビル)	022-726-7551 022-227-0211
エクセン(株)仙台営業所	所 長 野中 智成	〒983-0025 宮城県仙台市宮城野区福田町南 1-4-22	022-259-0531 022-259-0568
(株)荏原製作所東北支社	産業機器営業部東日 本・産業機器営業課長 吉峰 史浩	〒983-0852 宮城県仙台市宮城野区榴岡 2-5-30 仙台イーストフロントビル 8F	050-3416-4786 022-299-1688
(株)加藤製作所東北支店	支店長 久保 博	〒980-0802 宮城県仙台市青葉区二日町 3-10 (グランシャリオビル 3F)	022-222-4896 022-222-4878
関 東 鉄 工 (株)	代表取締役 橋本 俊哉 東北営業部長 松澤 栄二	〒306-0127 茨城県古河市下片田 852-4	0280-77-0081 0280-77-0080
(株)クボタ建機ジャパン宮城営業所	所 長 上石 嘉一	〒981-1221 宮城県名取市田高字原 182-1	022-384-2144 022-384-2146
コベルコ建機日本(株)東北支社 仙台営業所	所 長 高橋 学	〒989-2421 宮城県岩沼市下野郷字新田 21 (矢の目工業団地)	0223-24-2993 0223-24-4694
コマツカスタマーサポート(株)東北カンパニー営業部	部 長 長嶋 正明	〒983-0034 宮城県仙台市宮城野区扇町 4-1-38	050-3486-7031 022-284-4404
酒井重工業(株)仙台営業所	所 長 漆山 祐也	〒983-0035 宮城県仙台市宮城野区日の出町 2-2-11	022-231-0731 022-284-7419

取扱主要機械（機材）名	登録番号
油圧ショベル、発電機、コンプレッサー、地盤改良機、ローラー、ダンプ、パーカッションドリル	24044
PR / 広告 13 P	

(五十音順)

取扱主要機械（機材）名	
高所作業車、穴掘建柱車、橋梁点検車、トンネル点検車、軌陸両用高所作業車、他	
エルフ、フォワード、ギガ、その他商用車	PR / 広告 20 P
建設機械他全般 https://www.icm.co.jp	PR / 広告 20 P
リース機械の賠償責任保険、動産総合保険、傷害保険、自動車保険等	PR / 広告 21 P
コンクリートパイプレタ全般、道路カッター、コアドリル、ロールスーパー、インダイレクトヒーター、送風機 http://www.exen.co.jp	PR / 広告 21 P
水と空気と環境のことならお任せ下さい。 ポンプ、送風機、集塵機、洗浄機、濁水処理装置、中和処理装置、可搬式エアコン、スポットクーラー、バキューマ https://www.ebara.co.jp	PR / 広告 29 P
油圧クレーン、クローラークレーン、トラック積載型クレーン、油圧ショベル、ミニショベル、林業機械、クローラキャリア、万能吸引車、路面清掃車、基礎機械 http://www.kato-works.co.jp	
締固め機械等の製造販売 3t・4t タイヤローラ、ハンドガイドローラ、1.8t コンバインドローラ、2.5t・4t (コンバインドローラ・タンデムローラ)、クローラ洗浄機 https://www.kanto-tk.co.jp	
For Earth, For Life クボタ建設機械 ミニバックホー、ホイールローダー、キャリア、建設関連商品	PR / 広告 22 P
油圧ショベル、ホイールローダ、クローラークレーン、ラフテレーンの KOBELCO の製品、部品、サービス販売	PR / 表紙 4 P
進化の頂点へ。 次代に向けて、知性をその手に。スマートコンストラクションで未来の現場を実現 油圧ショベル、ブルドーザー、ホイールローダ、その他建機・機材一式 http://www.komatsu-kenki.co.jp	
タイヤローラー、マカダムローラー、振動ローラー、プレートコンパクター、ランマー、ロードカッター、スタビライザー	

会 社 名	代表者名	住 所	電 話 F A X
新明和工業(株)東北支店	支店長 二井正裕	〒983-0034 宮城県仙台市宮城野区扇町2-3-16	022-232-4241 022-238-3849
住友建機販売(株)東北統括部仙台支店	支店長 佐々木英人	〒989-2426 宮城県岩沼市末広1-5-20	050-9001-8631 0223-24-1156
株生産技術パートナーズいわき営業所	所 長 野田 敬 介	〒971-8182 福島県いわき市泉町滝尻字橋本50-17	0246-75-1011 0246-75-1012
損害保険ジャパン(株)仙台支店仙台中央支社	支社長 梅澤良太	〒983-0852 宮城県仙台市宮城野区榴岡3-7-35 損保ジャパン仙台ビル3階	022-298-2318 022-256-9930
	担当代理店 株えびす仙台保険 條川俊哉	〒985-0003 宮城県塩竈市北浜1-6-16	022-361-0780 022-369-3090
(株)タダノ東北支店	支店長 西岡山大亮	〒984-0002 宮城県仙台市若林区卸町東4-2-21	022-288-5550 022-288-8370
(株)鶴見製作所東北支店	支店長 駒林雄治	〒984-0042 宮城県仙台市若林区大和町4-9-11	022-284-4107 022-236-2948
(株)ティ・エイチ・アイ	代表取締役社長 川口真之介	〒230-0053 神奈川県横浜市鶴見区大黒町4-31	045-508-2000 045-508-2020
デンヨー(株)東北営業所	所 長 小松弘和	〒983-0014 宮城県仙台市宮城野区高砂1-30-14	022-254-7311 022-387-1261
東空販売(株)東北営業所	所 長 山崎順一郎	〒983-0043 宮城県仙台市宮城野区萩野町2-16-4	022-231-4646 022-231-4648
ナラサキ産業(株)東北支店	支店長 千葉 亨	〒980-0802 宮城県仙台市青葉区二日町14-15 (アミ・グランデ二日町ビル4F)	022-221-2505 022-267-6901
日本キャタピラー合同会社	宮城営業部長 吉田健一郎	〒989-2421 宮城県岩沼市下野郷字西原103	0223-22-6110 0223-22-3922
ハスクバーナ・ゼノア(株)	東北地区エリア マネージャー 大友義弘	〒983-0035 宮城県仙台市宮城野区日の出町2-5-9	0570-666-778 0120-365-295
範多機械(株)仙台営業所	所 長 田川 修	〒984-0015 宮城県仙台市若林区卸町3-3-5	022-235-1571 022-235-1419
(株)ヒシヒラ仙台支店	支店長 遠藤誠司	〒984-0042 宮城県仙台市若林区大和町4-20-15	022-284-3125 022-284-3129
BCホールディングス(株)	グループ 営業本部長 岩崎恭一	〒160-0023 東京都新宿区西新宿1-24-1 エステック情報ビル18F	03-6279-4721 03-6279-4726
日野興業(株)仙台支店	支店長 古川 孝	〒980-0014 宮城県仙台市青葉区本町2-18-21 (鹿島定禅寺ビル8F)	022-263-3291 022-263-3294
古河ロックドリル(株)東北支店	支店長 那須義久	〒981-1224 宮城県名取市増田字柳田318-1	022-384-1301 022-384-3342
北越工業(株)東北支店	支店長 高居清孝	〒983-0013 宮城県仙台市宮城野区中野2-4-8	022-258-9321 022-258-8787

取扱主要機械（機材）名	
ダンプ、テールゲートリフター、脱着車、ゴミ収集輸送システム、ミキサー車、水中ポンプ、立体駐車設備、他	PR / 広告 22 P
都市をつくる、地球環境に貢献する。 建設機械の販売・修理、油圧ショベル、クレーン、アスファルトフィニッシャー、振動	PR / 広告 23 P
卸レンタルに特化しレンタル会社様を全力でバックアップします。 動力／エンジン溶接機全般、マスクフィットテスター、ヒュームコレクター、ターニングロール、プラ ズマ切断機各種、電線配線用延線ポール、発電機各種、電動／エンジンコンプレッサー各種、電動工具、 レンチ類各種、チェーンブロック・ジャッキ等揚重商品各種 https://www.sg-partners.co.jp/	
保険のお困りごとお気軽にご相談ください！ 日本建機レンタル総合補償制度、損害保険、生命保険	
	PR / 広告 23 P
高所作業車、法面作業車、照明車、橋梁点検車、スーパーデッキ、ラフテレーンクレーン、オールテレー ン、カーゴクレーン	PR / 広告 30 P
工事用水中ポンプ、高圧洗浄機、各種水処理機器、マンホールポンプ http://www.tsurumipump.co.jp	
中古建設機械、中古車両及びアタッチメント等のオークション運営・仕入・販売・輸出、建設機械のダ ブルレンタル等 http://www.assetline.com	
高性能で使いやすく、静かで安全・安心な発電機を皆様にお届けしてまいります。 エンジン発電機、エンジンコンプレッサー、エンジン溶接機 http://www.denyo.co.jp/	PR / 広告 31 P
進化した超低騒音型油圧ブレーカー「TNB-US シリーズ」 油圧ブレーカー、解体用アタッチメント、エアーツール全般 http://www.toku-net.co.jp	PR / 広告 32 P
「常にお客様のニーズにお応えします。」 建設機械、建設資材、土木資材、電機機器、産業機械、農業設備、燃料 http://www.narasaki.co.jp	
世界最先端テクノロジー満載の建設機械のご用命は弊社にお問合せ下さい。 キャタピラー製建設機械の販売レンタル及びサービス http://www.nipponcat.co.jp/	
エンジンカッター、刈払機 Cutting Solution レスキュー・解体ロボットまで	
アスファルトフィニッシャー、スプレーヤー、レーキ他、デストリビューター、プレートコンパクター、路面切削機、凍結 防止剤・薬剤散布機、ウォータージェット、汚泥吸引車、搭乗式スクレーパー、バキューム・ローダー	PR / 広告 24 P
建設機材機器、住宅関連機器、荷役運搬機器、電動・空圧・油圧機器、作業工具類等の卸販売、不動産 賃貸業 経営コンサルティング、事業用賃貸物件（オフィス・店舗・社宅等）に関する総合コンサルティング、 資産運用及び管理に関するコンサルティング、不動産の売買・賃貸の仲介及び管理、ウェブサイトの企画・ 運営、コンサルタント派遣、労働者派遣事業、マーケティングプロデュース、人材総合サービス、飲食 店の経営、フランチャイズチェーン加盟店の募集及び加盟店の経営指導	
建設現場やイベント会場のトイレのレンタルは元より、常設、備蓄トイレの販売もお任せ下さい。 仮設・常設・備蓄トイレ、風呂、シンク、守衛室、ユニットハウス等の製造・販売・レンタル http://www.hinokogyo.co.jp/	PR / 広告 24 P
油圧ブレーカ、クローラドリル、圧砕機、ドリルジャンボ	PR / 広告 25 P
環境と防災の為のお手伝い コンプレッサー、発電機、高所作業車	PR / 広告 25 P

会 社 名	代表者名	住 所	電 話 F A X
㈱前田製作所東日本営業所東北事務所	所 長 小山 哲朗	〒 983-0035 宮城県仙台市宮城野区日の出町 2-5-9	022-231-0523 022-231-0524
㈱丸順東北営業所レントリー東北	業務部長 佐藤 真	〒 989-2422 宮城県岩沼市空港南 5-2-11	0223-24-6582 0223-24-6580
三笠産業(株)仙台営業所	所 長 池尻 博	〒 984-0015 宮城県仙台市若林区卸町 5-1-16	022-238-1521 022-238-0331
三菱ふそうトラック・バス㈱東北ふそう仙台支店	支店長 東城元治 営業課長 根元 和重	〒 983-0035 宮城県仙台市宮城野区日の出町 3-7-45	022-284-8812 022-284-8807
宮城日野自動車(株)	代表取締役社長 香川 雅英	〒 983-8560 宮城県仙台市宮城野区扇町 1-7-36	022-235-3111 022-235-3129
㈱明和製作所仙台営業所	所 長 阿部 兼明	〒 984-0042 宮城県仙台市若林区大和町 4-23-10	022-236-0235 022-236-0237
やまびこジャパン㈱東北支社仙台支店	部 長 小田中秀一	〒 984-0002 宮城県仙台市若林区卸町東 5-1-50	022-390-5001 022-288-7112
ヤンマー建機(株)仙台支店	支店長 千葉 功也	〒 983-0025 宮城県仙台市宮城野区福田町南 1-1-10	022-259-7201 022-259-7205
ユアサ商事(株)東北建機部	部 長 豊田 良樹	〒 983-8545 宮城県仙台市宮城野区新田東 1-8-2	022-236-0875 022-236-0839
ユニック東北販売(株)	代表取締役 高島 朋広	〒 984-0042 宮城県仙台市若林区大和町 3-2-5 (グローバルビル 4F)	022-232-6571 022-232-6573

関連団体名簿

令和5年8月1日

名 称	住 所	電 話
国土交通省東北地方整備局施行企画課	〒 980-8602 仙台市青葉区本町 3-3-1 (仙台合同庁舎 B 棟)	022-225-2171
宮城県建設産業団体連合会	〒 980-0824 仙台市青葉区支倉町 2-48 (宮城県建設産業会館 6 F)	022-262-2211
(一社)宮城県建設業協会	〒 980-0824 仙台市青葉区支倉町 2-48 (宮城県建設産業会館 6 F)	022-262-2211
(一社)日本建設機械施工協会東北支部	〒 980-0014 仙台市青葉区本町 3-4-18 (太陽生命本町ビル 5 F)	022-222-3915
宮城県職業能力開発協会	〒 981-0916 仙台市青葉区青葉町 16-1	022-271-9260
宮城県技能士会連合会	〒 981-0916 仙台市青葉区青葉町 16-1	022-271-9260
宮城県建設機械整備技能士会	〒 984-0015 仙台市若林区卸町 5-5-1 (仙台団地倉庫協同組合会館 2F)	022-238-1751

取扱主要機械（機材）名	
4.9t クローラクレーン、かにクレーン、高所作業車、フォワーダ他 http://www.maesei.co.jp	PR / 表紙 3 P
特殊アタッチメントの製造、販売、レンタル、修理	
毎年新製品発表 ご期待下さい。 高周波バイブレーター、タンピングランマー、プレートコンパクター、コンクリートカッター、振動ローラー、バイプロコンパクター、バイブレーションランマー、エポックライト http://www.mikasas.com	PR / 広告 26 P
三菱ふそうのトラック、バス全機種	
	PR / 広告 26 P
大型、中型、小型ディーゼルトラック、及びバス https://www.miyagi-hino.co.jp/	PR / 広告 27 P
小型転圧機械、振動ローラー、コンクリートカッター、高所作業台	
	PR / 広告 27 P
発電機、溶接機、投光機、洗浄機、エンジンチェーンソー、刈払機、エンジンカッター	
	PR / 広告 28 P
ミニバックホー、ホイールローダー、クローラキャリア、投光機、発電機	
	PR / 表紙 2 P
建設機械、産業機械、資材全般 http://www.yuasa.co.jp 、 http://www.growingnavi.com	PR / 広告 28 P
ユニッククレーン、ミニ・クローラークレーン、ユニック折り曲げ式クレーン、林業用クレーン、ユニックキャリア	
	PR / 広告 33 P

**日本建設機械レンタル協会宮城支部
役員名簿（第50期）**

令和5年9月末現在

役職名	氏名	会社名	電話	住所
支部長	石井浩一	東北グレーダー(株)	022-372-2415	〒981-3111 仙台市泉区松森字中道 81
副支部長 兼専務理事	山本健吉	コミュニケーション・リンク(株)	022-237-4811	〒984-0001 仙台市若林区鶴代町 1-33
副支部長	渡邊昌明	(株)アクティオ	022-352-3720	〒983-0001 仙台市宮城野区港 3-2-17
”	中田卓	(株)カナモト	022-258-5550	〒983-0007 仙台市宮城野区仙台北 1-2-5
”	菅原大富	(株)鈴孝建機リース	022-245-0631	〒982-0034 仙台市太白区西多賀 5-32-1
”	中田智	(株)ほくとう	022-344-2155	〒981-3419 黒川郡大和町まいの 2-2-1
理事	後藤彰	北日本建機(株)	022-373-5995	〒981-3111 仙台市泉区松森字斎兵衛 24-2
”	浦田哲郎	(有)ウラタ建機リース	022-373-5828	〒981-3137 仙台市泉区大沢 1-2-1
”	千葉集	ユナイト(株)	022-283-7227	〒983-0034 仙台市宮城野区扇町 4-4-35
”	齋藤斗志郎	日立建機日本(株)	022-365-4141	〒985-0843 多賀城市明月 2-3-1
”	富山泰幸	西尾レントオール(株)	022-288-4240	〒984-0002 仙台市若林区卸町東 5-7-1
”	天道太郎	(株)レンタルのニッケン	022-349-5262	〒983-0852 仙台市宮城野区榴岡 3-4-1 アゼリアヒルズ 5F
”	菅野泰弘	東北リース(株)	022-259-6811	〒983-0003 仙台市宮城野区岡田字八間谷地 4-1
”	藤井源	あすかレンタル(株)	022-373-3991	〒981-3131 仙台市泉区七北田字大沢明通 59-1
”	野村順一	カツウラ建機(株)	022-354-1612	〒983-0007 仙台市宮城野区仙台北 1-1-18
監事	遠藤昇	(株)ワキタ	022-258-1116	〒983-0002 仙台市宮城野区蒲生 2-32-3
”	小野洋平	小野リース(株)	022-782-5534	〒983-0034 仙台市宮城野区扇町 4-1-26
相談役	菅野浩昭	東北リース(株)	022-259-6811	〒983-0003 仙台市宮城野区岡田字八間谷地 4-1
事務局長	堀宏	事務局	022-238-1751	〒984-0015 仙台市若林区卸町 5-5-1 倉庫会館 2F

※監事は理事の中から互選となる。

日本建設機械レンタル協会宮城支部 委員会名簿 (第50期)

令和5年5月31日現在

委員会名		委員長	副委員長	委員			
総務	総務	(株)ほくとう	山中産業(株)	(株)アクティオ			
	広報・渉外	(株)カナモト	サンエー工業(株)	(株)秀英工業			
流通	流通	あすかレンタル(株)	東北リース(株)	(株)アクトワンヤマイチ	西尾レントオール(株)		
			コミュニケーション・リンク(株)	(株)アールアンドアール	(有)ウラタ建機リース		
			(株)カナモト	(株)レンタルのニッケン	山中産業(株)		
			(株)アクティオ	(株)ほくとう	北日本建機(株)		
			東北グレーダー(株)	(株)さとう総業	サンエー工業(株)		
				小野リース(株)	(株)鈴孝建機リース		
				(株)秀英工業	新日本建販(株)		
				ピー・シー・エス(株)	セフテック(株)		
				泉新機械工業(株)	(株)セントラル		
				(株)高千穂	高橋機工(株)		
				(株)電動舎	丸山商事(株)		
				(株)ワキタ	東京機材工業(株)		
				日立建機日本(株)	(株)NISSHO		
				ユナイト(株)	大和工業(株)		
				(株)キナン	(株)エフカンパニー		
				カツウラ建機(株)	(株)サン・アルゲン		
				(株)オオマチワールド	(株)NITTAI		
				(株)レント	(株)東北ベガサス		
				コマツカスタマーサポート(株)	(株)開盛リース		
				(株)しん装商会	エスオールエス(株)		
				(株)エステーケー	(株)エコグリーン		
			重機部会	日立建機日本(株)	(株)カナモト	東北リース(株)	カツウラ建機(株)
			舗装部会	ユナイト(株)	東北グレーダー(株)	(株)アクティオ	
			高所作業車部会	コミュニケーション・リンク(株)	(株)レンタルのニッケン	西尾レントオール(株)	
			ハウス部会	(株)ほくとう	東北グレーダー(株)		
			汎用機部会	小野リース(株)	(株)アールアンドアール	(株)アクトワンヤマイチ	
			古川地区分科会		(株)ほくとう		
	石巻地区分科会		丸山商事(株)				
	泉地区分科会		(有)ウラタ建機リース				
	仙台地区分科会		東北リース(株)				
	仙南地区分科会		(株)ほくとう				
	気仙沼地区分科会		(株)アクティオ				
技術研究	技術開発	(株)鈴孝建機リース	あすかレンタル(株)	泉新機械工業(株)			
	北部会	北日本建機(株)	(有)ウラタ建機リース				
	中部会	東北リース(株)	(株)ワキタ				
	南部会	小野リース(株)	高橋機工(株)				
	賛助部会	日本キャタピラー合同会社	(株)クボタ建機ジャパン ユアサ商事(株)				

○支部流通委員会の構成は、実線の囲い

○東北ブロック流通委員会の構成は委員長・副委員長(部会の副委員長を除く)

宮城県建設機械整備技能士会

会 長 菅 原 隆 夫

事務局 〒984-0015 仙台市若林区卸町5-5-1

仙台団地倉庫協同組合会館 2階 (一社)日本建設機械レンタル協会宮城支部内

T E L (022) 238-1751 F A X (022) 238-1752

役 員 名 簿

令和5年8月31日現在

役職名	氏 名	所 属	電 話 番 号
会 長	菅 原 隆 夫	㈱鈴孝建機	022-245-0631
副会長	石 井 浩 一	東北グレーダー㈱	022-372-2415
"	武 田 十九夫	宮城県建設機械整備技能士会	022-776-2310
常任理事	堺 寿 一	コマツカスタマーサポート㈱	050-3486-7038
"	渡 辺 知 男	㈱ワタデンテック	0223-34-9993
"	大 友 雅 彦	日本キャタピラー合同会社	0223-22-6110
理 事	中 野 誠 司	山中産業㈱	022-284-7235
"	鈴 木 勝	蔵王リース㈱	0224-32-3191
"	菅 原 大 富	㈱鈴孝建機リース	022-245-0631
監 事	斗 沢 力	日立建機日本㈱	022-365-4141
"	千 葉 功 也	ヤンマー建機㈱	022-259-7201
事務局長	堀 宏	宮城県建設機械整備技能士会	022-238-1751

賛助会員入会のお願い

会員は、技能士の資格を有する個人ですが、社員教育の一環として、建設機械整備技能士の育成と技術の向上にご賛同を賜り、賛助会員としての入会をお願いいたします。

○会費は年額 10,000 円ですが、所属する会員 1 名につき会費 1,000 円を加えた額になります。

但し、技能士数 10 名を限度とします。(個人会員は年額 2,000 円)

○建設機械整備技能士の予備講習会(実技・学科)の受講料が割安となります。

○技能士会連合会の会報、情報誌、各種案内、資料等の提供があります。

○技能向上、安全作業等の技術講習会、研修会の実施。

○卓越技能者、優良事業所、功労団体等の表彰制度があります。

○技能士表示板(店舗用・国家検定技能士の店)、技能士門表、技能士手帳等の斡旋。

○懇親会や釣大会等の交流活動も活発に行っております。

■今年度新規入会企業

会社名	代表者名	住 所	電 話
㈱橋本建機	橋本 大輔	〒981-1251 宮城県名取市愛島台 7-101-39	022-381-0391

宮城県建設機械整備技能士会 令和5年度 第44回通常総会

- 日時 令和5年4月7日（金）18時30分より
場所 仙台サンプラザ 仙台市宮城野区榴岡5-11-1
議題 (1) 令和4年度事業報告承認の件
(2) 令和4年度決算書承認の件
(監査報告)
(3) 令和5年度事業計画(案)承認の件
(4) 令和5年度予算(案)承認の件



<全体風景>



<全体風景>



<理事会：同日開催>



<懇親会：同日開催>

令和5年度建設機械整備技能検定予備講習会

宮城県建設機械整備技能士会主催、日本建設機械レンタル協会宮城支部協賛による建設機械整備技能検定予備講習会が開催された。

- ・実技予備講習会：令和5年6月10日～11日（花壇自動車大学校）
受講者＝1級：15名、2級：32名（計47名）
- ・学科予備講習会：令和5年7月29日～30日（みやぎ産業交流センター）
受講者＝1級8名、2級26名（計34名）



<実技予備講習会>

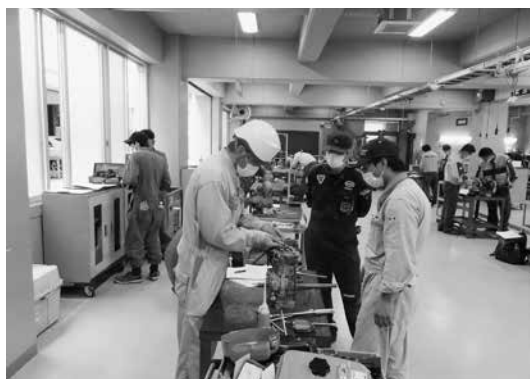

<実技予備講習会>



<学科予備講習会>



<学科予備講習会>

事務局からのお願い

事務局長 堀 宏

1. 会員名簿の記載内容につきまして、代表者のお名前や住所、電話番号等異動変更がありましたら、お手数ですが事務局までご一報お願い致します。(内容の変更につきましては、指定用紙がありますので、事務局に連絡いただければ、用紙を送付させていただきます)
2. 事務局には、他支部の会報、業界紙、理事会の議事録、関係資料等を整備保管しております。自由にご覧いただけますので、どうぞお気軽にお立寄り下さい。お待ち申し上げます。
3. 「協会ホームページ」に協会主催の行事を掲載しておりますので是非ご高覧下さいますようお願いいたします。(http://miyagi-kenki.net/)
4. 協会の運営等につきまして、お気づきの点やご要望等はご遠慮なく事務局までご連絡の程お願い申し上げます。

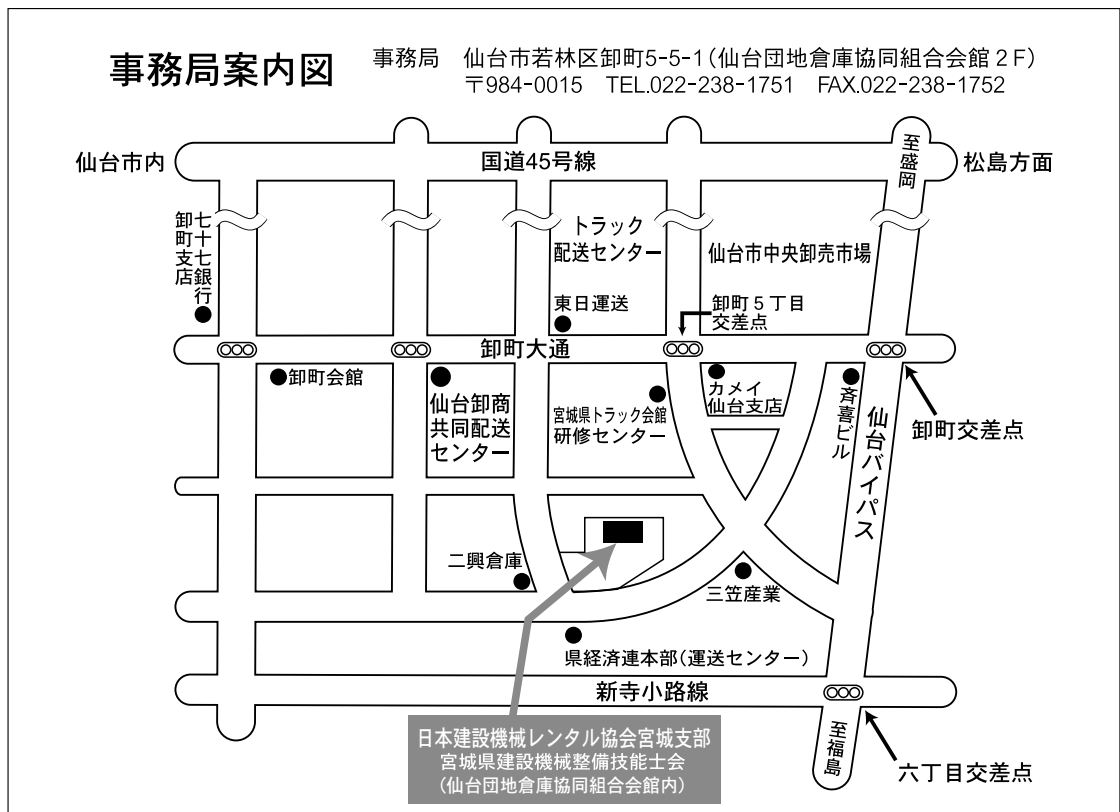

編集後記

広報委員長 中 田 卓

新型コロナウイルス感染症が今年の5月8日より5類感染症となり、行動制限も無くなった事で通常の生活が可能になってきております。しかしながら罹患者に於いては大変な思いをされている方も多く、引続き感染対策は意識しながら生活していく必要もあるのかと思われ、今後完全な終息に繋がればと切に願います。

今年は記録的な暑さで国内だけでなく世界的な地球温暖化が顕著に表れてきており、各国で自然災害が多発してきております。農作物の不良や生産性の低下、海や陸の生態系にも変化が及び、魚など海産物の水揚げ状況にも大きな変化をもたらし、将来に不安を感じます。また、ウクライナ侵攻により世界的な緊張の高まりや物価高騰など憂慮する事も多く、今後定期的に発生する豪雨災害への対応なども考えれば、会員・賛助会員皆様と知恵を出し合い乗り越えていく必要があると感じます。

さて、本号「'23-49号」の発刊にあたり、広告等、格別なご協賛をいただきました会員・賛助会員各社に対し、この場をお借りして厚く御礼申し上げます。

あわせて、ご寄稿いただきました方々をはじめ、会社訪問シリーズで快く取材に御協力頂きました各社には、改めて御礼申し上げます。

この度は編集発刊にあたり、終始ご指導・ご協力いただきました関係各位に対し、心より感謝を申し上げます。

終わりに、今後なお一層の内容の充実を図りたいと存じますので、皆様からのご寄稿と、記事・編集に対するご意見をお寄せいただきますようお願い申し上げます。

会 報

発行所 (一社)日本建設機械レンタル協会宮城支部
事務局 仙台市若林区卸町5-5-1
(仙台団地倉庫協同組合会館2F)
〒984-0015 TEL022-238-1751
FAX022-238-1752
HP <http://miyagi-kenki.net/>
eメール miyak.l@io.ccn.ne.jp
発行人 支部長 石井浩一
編集責任者 広報委員長 中田卓
印刷 株式会社 建設プレス
TEL 022-302-0177
第49号 令和5年10月1日



表紙写真
次世代放射光施設
「ナノテラス」

仙台市青葉区の東北大学青葉山新キャンパスに建設したナノテラスは、いわゆる「ナノ(10億分の1)の世界まで見える巨大な顕微鏡」といわれる施設で、加速器により電子を光速近くまで加速し、磁石で曲げることで作り出す放射光(明るいX線)を利用し、物質表面の性質などを調べる。来年4月からいよいよ運用開始の予定で、製造業や医療技術、環境保全、農業、漁業など、基礎研究から産業分野まで広範な分野での活用が期待されている。

すでに仙台市は、これまで放射光施設を利用したことがない事業者や、放射光施設での経験が少ない領域・手法に取り組みたいと考えるナノテラス利用促進補助金事業の新たな実施を決定。宮城県も立地企業奨励金による助成や、本社機能の移転・拡充に対する税制優遇など、各種優遇制度を活用した支援を実施し、地域の発展をさらに後押しする構えだ。

〈写真提供:一般財団法人光科学イノベーションセンター〉

広告索引

(アイウエオ順)

株アールアンドアール……………	広告 14	デンヨー株……………	広告 31
株アクティオ……………	広告 5	東空販売株……………	広告 32
あすかレンタル株……………	広告 14	東北グレーダー株……………	広告 18
いすゞ自動車東北株……………	広告 20	東北リース株……………	広告 3・4
伊藤忠 TC 建機株……………	広告 20	西尾レントオール株……………	広告 9
(有)ウラタ建機リース……………	広告 15	範多機械株……………	広告 24
A I G 損害保険株……………	広告 21	日立建機日本株……………	広告 10
エクセン株……………	広告 21	日野興業株……………	広告 24
株エコクリーン……………	広告 1	古河ロックドリル株……………	広告 25
株荏原製作所……………	広告 29	北越工業株……………	広告 25
小野リース株……………	広告 15	株ほくとう……………	広告 11
カツウラ建機株……………	広告 6	株前田製作所……………	表紙 3
株カナモト……………	広告 2	丸山商事株……………	広告 18
北日本建機株……………	広告 16	三笠産業株……………	広告 26
株クボタ建機ジャパン……………	広告 22	三菱ふそうトラック・バス株……………	広告 26
コベルコ建機日本株……………	表紙 4	宮城日野自動車株……………	広告 27
コマツカスタマーサポート株……………	広告 16	株明和製作所……………	広告 27
コミュニケーション・リンク株……………	広告 7	やまびこジャパン株……………	広告 28
新明和工業株……………	広告 22	ヤンマー建機株……………	表紙 2
株鈴孝建機リース……………	広告 17	ユアサ商事株……………	広告 28
住友建機販売株……………	広告 23	ユナイト株……………	広告 19
セフテック株……………	広告 8	ユニック東北販売株……………	広告 33
株セントラル……………	広告 17	株レンタルのニッケン……………	広告 12
損害保険ジャパン株……………	広告 23	株ワキタ……………	広告 13
株タダノ……………	広告 30		

信頼のおける日本正規輸入代理店です。

TEREX

日本正規輸入代理店

大きな生産性と低燃費（二軸シュレッダー・
自走式トロンメル・高速シュレッダー）
そして容易なメンテナンスを約束！



●TDS V20



●TTS 620T



●TBG 630

POWERSCREEN

日本正規輸入代理店

世界が認めた実績！
次世代のスクリーン（スパレック）
破砕機（ジョー・コーン・インパクト）



●Metrotrak



●Trakpactor 320SR



●Warrior 2100

EDGE

日本正規輸入代理店

世界で支持される延長コンベア
環境リサイクルマシンのエキスパート！



●FTS65



●RTU220



●TS80



●MRC1400HL

TrommALL

日本正規輸入代理店

信頼のブランドが高品質の
バックアップを約束
世界の現場であらゆる材料に対応



●5800Tr

城戸は、海城と共にある。



日本正規輸入代理店 <http://sssgroup.co.jp>

株式会社エコクリーン 環境事業本部

本社 〒989-2361 宮城県亶理郡亶理町字堀ノ内41番1
TEL. 0223-34-9050 FAX. 0223-34-8045

仙台支店 〒980-0021 宮城県仙台市青葉区中央3丁目6番7
SS スチール仙台駅前ビル 8F
TEL. 022-212-2177 FAX. 022-796-1266

東北地区 102 拠点（自店 58）全国 554 拠点（自店 231）の
拠点ネットワークと最新のラインナップで
建設現場を応援いたします。



あれこれレンタル。
kanamoto
www.kanamoto.co.jp

本社／札幌 証券コード 9678

レンタル商品に関するお問い合わせはお近くのカナモトへ

仙台営業所	宮城県仙台市宮城野区仙台港北 1 丁目 2 番地の 5	☎ 022-258-5550
仙台北営業所	宮城県富谷市とちの木 1 丁目 1-18	☎ 022-348-6181
仙台南営業所	宮城県亘理郡亘理町逢隈中泉字一里原 162-1	☎ 0223-33-1655
古川営業所	宮城県大崎市三本木高柳字腕挽 111 番-1	☎ 0229-52-5000
築館営業所	宮城県栗原市築館字外南沢 20 番 1	☎ 0228-21-4722
石巻営業所	宮城県石巻市鹿又字道的前 317 番地 1	☎ 0225-74-2727
女川営業所	宮城県牡鹿郡女川町浦宿浜字供養 7 番	☎ 0225-50-3511
気仙沼営業所	宮城県気仙沼市長磯後沢 73-1	☎ 0226-26-1788
南三陸営業所	宮城県本吉郡南三陸町戸倉字大畑 58-2	☎ 0226-47-3072
丸森営業所	宮城県伊具郡丸森町金山字袋 8 番地 6	☎ 0224-87-6424

青森営業所 ☎ 017-766-1711

郡山営業所 ☎ 024-983-8282

盛岡営業所 ☎ 019-697-1800

秋田営業所 ☎ 018-888-2040

山形営業所 ☎ 023-685-2000

レンタル専門店

ならではの

豊富な品揃え

と



最大掘削深さ 9.3m
スライドアーム

PC200LC
0.8

地下工事で
強力排土！

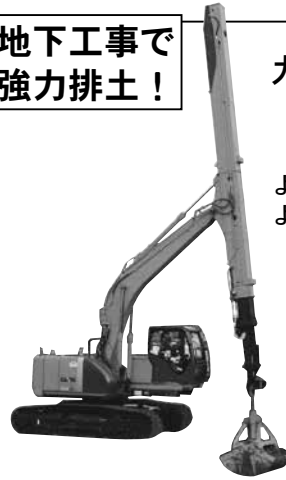

カメレオンクラム
ZX225

0.2~0.8

より深く、よりスピーディ
より力強い掘削が可能

ショートリーチで掘削
した土をカメレオンク
ラムで強制排土！

ラジコン草刈り機 **神刈** HYBRID

KAMIGARI RJ705

今まで諦めていた場所の草刈りを神刈®が可能にする！
ハイブリットラジコン草刈機RJ700A新登場！



ショートリーチ仕様機

ZX 35U-5B
0.11

地下工事など高さ広さに
制限のある現場で活躍



掘削機(エスカルゴン)

0.15~0.2

草刈現場の効率アップに貢献します！

草刈。まさお
4WD&4WS



緑地管理を人手を掛けずに
短時間で効率良く草刈を行
います！

強力掘削と草刈り機
下竹カルゴン



雑草から竹藪や雑
木まで、スピーデ
ィーに刈り取りま
す。チルト式なの
で刈込角度は、自
由自在です。

Bush Cutter
George



ワイドな刈幅1,545mm！！フル油圧
駆動のため安定的な草刈を実現。

Bush Cutter
George Jr.



チップーシュレッダ



かさばる樹木を細かく均一に砕
いて、減容・再資源化を可能に
します。

スピーディーなサービス対応で建設現場を応援します。

4 t 高压洗浄車

下水道管や側溝の洗浄でも十分な効果発揮！



4 t 吸引作業車

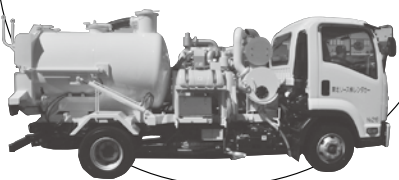

4 t 散水車



砂塵抑制、道路清掃などさまざまな場面で活躍

22mクラス
高所作業車



3 t クラスの小さなボディでクラス最大の作業範囲を実現

2 t, 4 t ルートパッカー



剪定枝葉の運搬に最適な機能と装備。

4段ブーム低床3 t ユニック



最新鋭ラジコンで作業効率アップ！

4 t スライドダンプ



東北リースのハウスは、
環境にもやさしい。

NETIS
国土交通省 新技術情報システム
登録番号 No.CB-120016A

TLK ソーラー | 電気工事が不要の、システムハウス | 独立系太陽電池システム

据付工事だけの環境・経費・工事期間に配慮した現場仮設ハウス。ハウス設置後すぐにエアコン、パソコン、LED照明が使えます。無日照でも3日間持続。緊急時は災害支援所にも活用できます。

土木建設機械から乗用草刈機まで現場のニーズに応える

TLK 東北リース(株)

仙台市宮城野区岡田字八間谷地4-1 TEL022(259)6811

FAX022(259)6816

船形-ピセンター TEL022(302)0611 佐沼営業所 TEL0220(22)6481

石巻営業所 TEL0225(25)4417 テクニカルセンター TEL022(353)9883



信頼と、 新しいビジネスのために。

AKTIOは、建設機械のレンタルに始まり、
今ではお客様のニーズに合った提案をする
レンタル+コンサル=レンサルティング®を行っています。

例えば、IoT、ICTの技術を磨き「現場の見える化」に貢献。
国交省が推進するi-Constructionをさらに後押しするべく
各地で勉強会なども行い、各現場に合った機械の提案、
技術面での相談に乗ることも多々あります。

すべては、お客様のために。

私たちAKTIOが全力でサポートします。

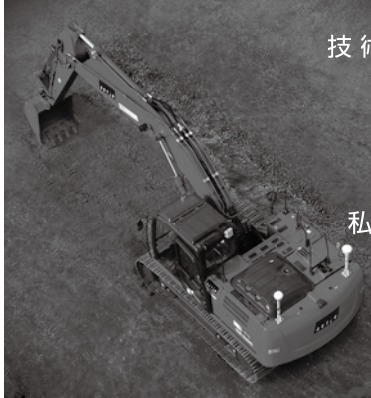

見える景色が変わる、よろこびを。

AKTIO

建設機械レンタルのリーディングカンパニー

【取扱品目】

水中ポンプ、発電機、溶接機、照明機器、コンプレッサ、ハウス、備品、通信計測機器、掘削・整地・運搬機械、レンタルカー・車輛機械、高所作業車、荷役・揚重機械、コンクリート機器、汎用機器（掃除機、電動工具他）、基礎・地盤改良機器、等々

東北支店	仙台市青葉区本町1-13-22	Tel:022-217-1811	仙台西多賀営業所	仙台市太白区鉤取字谷地田84	Tel:022-307-0511
仙台営業所	仙台市宮城野区港3-2-10	Tel:022-259-4111	仙台泉営業所	仙台市泉区大沢2-1-3	Tel:022-771-9301
岩沼営業所	岩沼市阿武隈2-196-1	Tel:0223-24-6561	大和営業所	黒川郡大和町まいの2-11	Tel:022-346-9172
古川営業所	大崎市古川狐塚字西田53-1	Tel:0229-27-1411	石巻営業所	宮城県石巻市松並1-2-7	Tel:0225-21-2820
			丸森出張所	宮城県伊具郡丸森町館矢間山田字小原瀬東26-4	Tel:0224-51-8760

お客様のパートナーとして
より幅広いニーズにお応えします。

季節商品
豊富な品揃え！！

ラジコン式草刈機

神刈



手押し型ハンマーナイフモア
キャタ式



特殊機械・特殊車両

不整地用
フォークリフト



MFD-20 4tバキュームカー

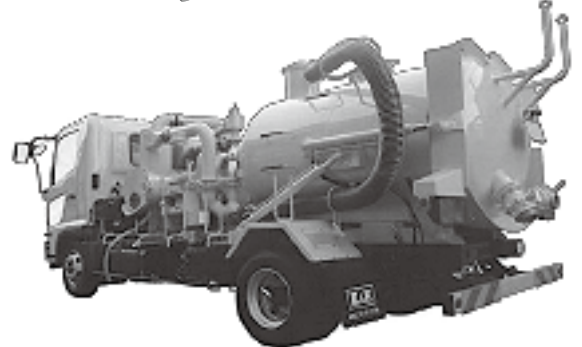

カツウラ 建機株式会社 仙台営業所

〒983-0007

宮城県仙台市宮城野区仙台港北1丁目1番地18号

TEL 022-354-1612 FAX 022-354-1613





COMMUNICATION LINK

32M高所作業車

AT-320XTG

EXCELLNT MODEL



**新たなブームが創出する優れた
機動力と広がる作業領域。
最新鋭機種を導入！**

クラス最大の地上高

最大地上高

32.0m

※限定中型免許(車両総重量8t未満)クラスとして

クラス最大の作業半径

最大作業半径

17.0m(AT-270TG:15.4m)

※限定中型免許(車両総重量8t未満)クラスとして

AT-320XTGは、国産車初の5段階同時伸縮ムーブを採用した高所作業車です。最大地上高32m、最大作業半径17m(いずれもクラス最大)を実現し、27mクラスと変わらないコンパクトな車体での機動性が、活躍の場を広げます。

今日の対話を、



明日のレンタルへ

COMMUNICATION LINK
コミュニケーション・リンク株式会社

本社 / 〒984-0001 仙台市若林区鶴代町1-33
TEL.022-237-4811 FAX.022-782-1120
ホームページ <http://www.com-link.co.jp>

■コミュニケーション・リンク(株) / 盛岡営業所
〒020-0151 岩手県岩手郡滝沢村大釜字上竹鼻59-2
TEL.019-601-6700 FAX.019-699-3712
■オリックスレンタカー / 仙台卸町東店
〒984-0001 仙台市若林区鶴代町1-33
TEL.022-237-1551 FAX.022-782-7557
■オリックスレンタカー / 盛岡インター店
〒020-0151 岩手県岩手郡滝沢村大釜字上竹鼻59-2
TEL.019-699-3711 FAX.019-699-3712

皆様の安全を
確保する。



工事中保安用品レンタル・販売

2万点を超える商品を取り扱いを致しています!



4カ国語を収録
多言語は日本語と交互に表示します。
また動画や災害対応パターンも収録。

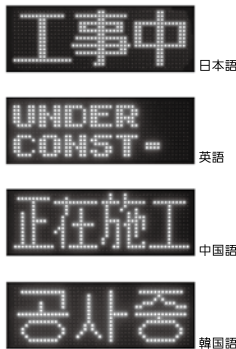

NETIS
No.KT-200087-A

GPS機能で自動連動

ソーラー式サインライト **SO-353II 3面横型(昇降式)**

商品コード	20756
外形サイズ	高さ1,731~2,863×幅1,203×奥行1,000mm ※1
重量	約125kg ※2
画面サイズ	縦350×幅1,050mm 3文字1段(3パネル)
表示色	オレンジ単色(CUDカラーユニバーサルデザイン)
バッテリー	38AH DC12V
商用電源	入力 AC100V 50/60Hz 50W(バッテリー充電用)
連続点灯日数	標準:約8日 エコモード:約20日

※インフォメックス松本製製のGPSソーラー 信号機 GS225SS(20447)と連動します。



柔軟なPVC製コーン
柔軟性・耐久性に優れたポリ塩化ビニル樹脂製(PVC)なので、大型トラック等の車両に踏まれてもすぐに形を戻す柔軟性を備えており、倒れてしまった際などに起こりうる二次災害を防止する効果があります。



滑り止め
コーンの先端部に溝があり滑り止め効果があり掴みやすいです。

高い視認性
反射シートに3M社製のフレキシブルプリズム反射シートを使用しています。工事規制や区画整理や車や人の密集する場所等で効果的な注意喚起が可能となります。

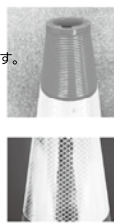

NETIS
No.KT-220117-A

柔軟性・耐久性に優れたカラーコーン レボリューションコーンRG700 赤

商品コード	24270 赤
外形サイズ	高さ720mm
ベースサイズ	高さ40×幅355×奥行355mm
重量	約3.5kg
材質	PVC製

■製品の仕様は予告なく変更になる場合があります。

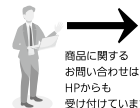

作業に合わせてアタッチメント交換で1台何役にも！

【コンパクトトラックローダー】
・ TL10V-2



鉄塔工事への搬入で
各2t以下ユニット分割

【分解式バックホウ】
・ SH75X-6A



生産性向上
SDGs

 **NISHIO**が

お手伝い致します



【Haulotte】
・ HA20LEPRO
etc.

多関節ブームシリーズ
狭い作業場で“伸びて”
複雑な障害物で“折れて”
目的場所へ“届く”

カーボンニュートラル対応
静音／低振動／低発熱



【電動ミニバックホウ(電池式)】
・ TB20e

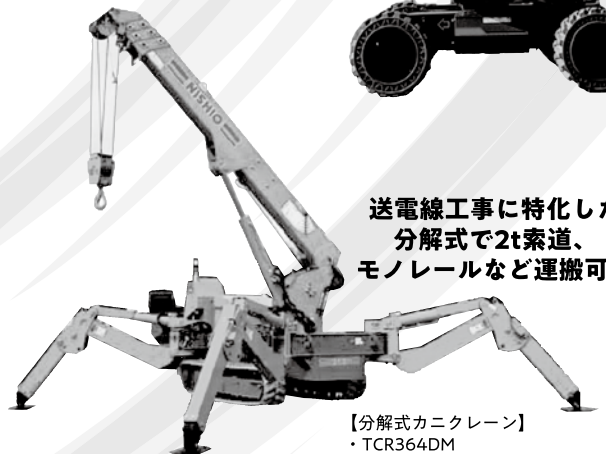

送電線工事に特化した
分解式で2t索道、
モノレールなど運搬可能

【分解式カニクレーン】
・ TCR364DM



総合レンタル業のパイオニア

西尾レントオール株式会社 東北営業部

<https://www.nishio-rent.co.jp/>

〒984-0002 宮城県仙台市若林区卸町東5-7-1

TEL.022-288-4240 FAX.022-288-6481

- ・ 仙台泉営業所 ☎ 022-373-5555
- ・ 仙台営業所 ☎ 022-288-3240
- ・ 仙台南営業所 ☎ 022-382-5661
- ・ 丸森営業所 ☎ 0224-87-8255
- ・ 山元機械ヤード ☎ 0223-37-8240

- ・ 石巻営業所 ☎ 0225-86-5240
- ・ 東北機械センター ☎ 022-786-5240
- ・ 高所東北センター ☎ 022-786-5240
- ・ 仙台港便利センター ☎ 022-388-9240

ZAXIS125W

抜群の操作性と
優れた燃費性能の両立



油圧ショベル

型式：ZX125W-7
 エンジン定格出力：100 kW(136 PS)
 運転質量：14,150 kg
 バケット容量：0.20 - 0.59 m³
 走行速度：高：38 km/h
 低：9.3 km/h
 微速：2.3 km/h
 燃料タンク容量（軽油）：220.0 L
 尿素水タンク容量：26.0 L

Be an Innovator

その手で、革新を操れ

俊敏な動きとスムーズな操作性

- ◆チューニング機能
 複合操作する際、優先する側のスピード調整をモニタ上で設定、オペレータは自分好みのスピードのバランスが設定でき、より操作し易くなります。
- ◆オートマチック・トランスミッション
 走行時に走行モードの変速を自動的に行い、オペレータの疲労を軽減します。
- ◆オートワーキングブレーキシステム
 車体が停止するとサービスブレーキが自動的にかかり、アクセルペダルを踏むことで解除されます。

新設計のキャブによる快適性と機能性の追求

コンソールとシートデザイン、ペダルレイアウトは、人間工学を元にオペレータの疲労を少なくするよう設計。
 キャブ居住空間の拡大、十分な足元スペース、そして前窓 格納時のヘッドクリアランスの拡大により、従来機よりも快適に作業できます。



高出力のパワフルなエンジン

最高走行速度は38km/hで走行・掘削共に高いパフォーマンスを発揮します。

NOxを大幅削減する尿素SCRシステム

環境規制が強まるなか、NOxを削減する「尿素SCRシステム」は、次世代のディーゼルエンジンに必須のシステムです。エンジンからの排出ガスは、連結パイプ内で噴射された尿素水と混ざり合い、SCR触媒で無害な水と窒素に還元され、クリーンな排出ガスになります。

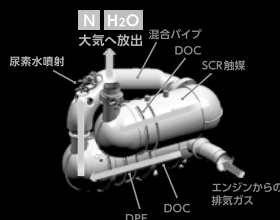

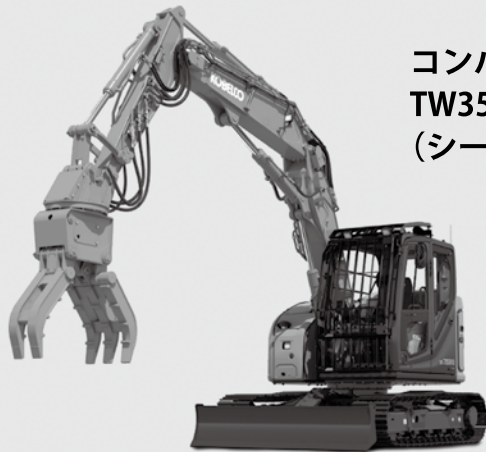

コンバインドローラー
TW354.504 ROPS 仕様
(シートベルト付)



SK235SRDLC-5 型
メインブーム兼用機
3つ折れ
超ロング仕様



SK75SRD-7 型
セパレート仕様

HOKUTO



3D マシンコントロール
ブルドーザー



SK135SRD-5 型
セパレート仕様



SK75SR-7F 型
林業仕様



i-Construction

HOKUTO

建設機械 レンタル／販売／サービス
株式会社 **ほくと**

本社／〒039-2245 青森県八戸市北インター工業団地三丁目2番80号 TEL.(0178)21-1513 FAX.(0178)21-1514

宮城支店 (0223)22-2500
大和営業所 (022)344-2155
泉店 (022)355-8211
石巻営業所 (0225)25-5021

気仙沼営業所 (0226)27-5911
古川営業所 (0229)87-8811
中新田店 (0229)63-7733
宮城備品センター (022)344-2155

特別教育 事業者様に代って、お手伝い致します。

レンタルのニッケンでは、お客様に建設機械の運転操作や、それに伴う知識を高めて頂き、常に安全作業が遂行できますよう、各種特別教育の資格取得のお手伝い・ご協力が出来ればと考えております。



- 当社の社員が講師としてお客様の現場へ出向きます。
- 当社の講師は当社講師認定資格者で豊かな実務経験者です。
- 特別教育を修了された方には、事業者名にて特別教育修了証を発行します。
- 関係法令に準じ、3年間実施記録を保存し、その間はその事業者様のご依頼に限り、修了証を再発行します。
※3年を経過して紛失等された場合、再受講が必要です。

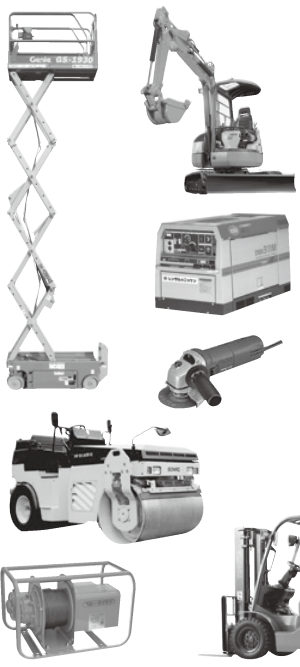
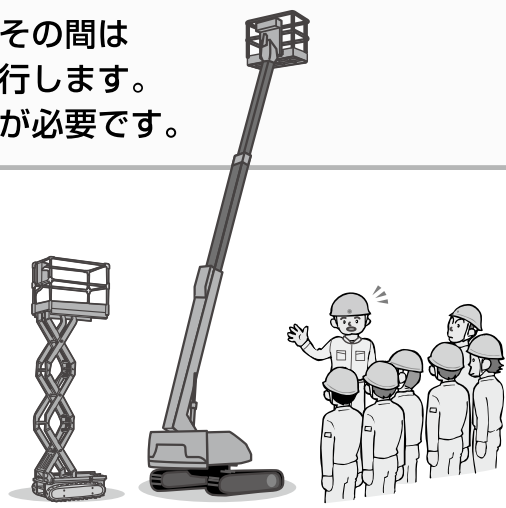
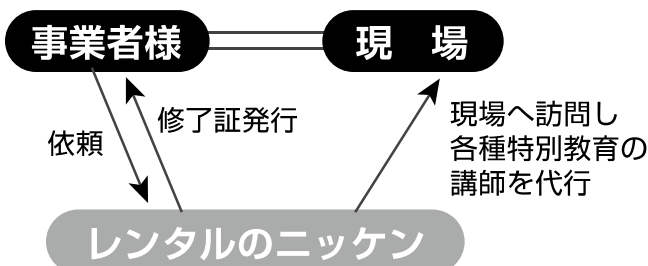

■ 実施可能な特別教育

特別教育の種類	区分	時間/日数
高所作業車運転操作特別教育	作業床高 10m 未満	9 時間 / 2 日
フォークリフト運転操作特別教育	最大積載量 1 t 未満	12 時間 / 2 日
締固用建設機械運転操作特別教育	サイドローラ、コンバインドローラ、タイヤローラ、マカダムローラ等	10 時間 / 2 日
小型車両系建設機械運転操作特別教育	機体重量 3 t 未満	13 時間 / 2 日
アーク溶接作業特別教育	エンジン溶接機、抵抗機等	21 時間 / 3 日
クレーン運転操作特別教育	吊上げ荷重 5 t 未満	13 時間 / 2 日
巻き上げ機運転操作特別教育	ウインチ、ホイスト等	10 時間 / 2 日
研削砥石取替・試運転業務特別教育	サンダー、グラインダー等	6 時間 / 1 日

■ 関係法令

労働安全衛生法 第 59 条 (安全衛生教育)
事業者は、労働者を雇い入れたときは、当該労働者に対し、労働省令で定めるところにより、その従事する業務に関する安全又は衛生のための教育を行わなければならない。

労働安全衛生規則 第 38 条 (特別教育の記録の保存)
事業者は、特別教育を行なったときは、当該特別教育の受講者、科目等の記録を作成して、これを3年間保存しておかなければならない。

● レンタルのニッケン

お問合せNo. S-1525 P190123-000h

<http://www.rental.co.jp/>

E-mailでのお問合せ
nikken@rental.co.jp

ホームページ
はこちらから▶



【お問い合わせ先】 南東北支店
〒983-0852
宮城県仙台市宮城野区榴岡3-4-1アゼリアヒルズ5F
TEL: 022-792-9303 FAX: 022-296-7172

⚠ 内容は予告なしに変更する場合がありますので
詳細は最寄りの営業所にお問合せください。

WAKITA



建機レンタル

来る明日へ！ 建機レンタルの ワキタが今 力になります



レンタカー



ミニバックホー

発電機



溶接機



コンプレッサー



油圧
フレーカー



その他、小型から大型機種まであらゆる建設関連機種を取り揃えております。

資本金138億円/東証プライム上場

株式会社 **ワキタ**

www.wakita.co.jp

仙台支店	〒983-0002	宮城野区蒲生2-32-3	TEL022-258-1116	FAX022-258-1424
古川営業所	〒989-6221	大崎市古川大宮8-7-13	TEL0229-22-5766	FAX0229-23-3690
石巻営業所	〒986-0017	石巻市不動町1-4-27	TEL0225-24-9041	FAX0225-24-9042
仙台なとり営業所	〒981-1226	名取市植松字宮島84-1	TEL022-382-0630	FAX022-382-8831

建設レンタルの事は、何でもお問い合わせ下さい

安全・安心のレンタルをモットーに地域社会発展に貢献致します。



手動チェーンブロック



電気トローリー付電気チェーンブロック

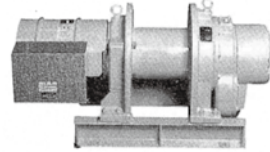

マイティプラー(ウィンチ)

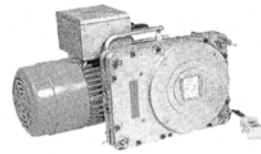

チルクライマー



レンタル業界のパートナー

株式会社 アールアンドアール 東北営業所

〒983-0034 宮城県仙台市宮城野区扇町 2-1-3
TEL 022-238-5575
FAX 022-238-5605

取扱機械

レバーブロック・チェーンブロック・ジャッキ
トラックスケール・ベビーホイスト・投光器
送風機・集塵機・ウィンチ・インパクトレンチ
チルホール・穴あけ機・締付け機
その他各種検査及び修理も承ります。

あすかレンタル

舗装機械を中心に建設機械の総合レンタル・リース事業をおこなっております。インフラ整備工事や災害復旧・復興工事などの現場のニーズに応えたサービスを提供しております。



あすかレンタル株式会社

本社 仙台市泉区七北田字大沢明通59-1
TEL022-373-3991 FAX 022-373-3834
石巻営業所 東松島市赤井字鷺塚5-1
TEL0225-98-8234 FAX 0225-98-6125
HP <https://www.asuka-rental.com/>



明日に向かってあなたの
お役に立ちたいと思います



一般社団法人 日本建設機械レンタル協会会員
宮城県建設機械リース業協会会員

 **有限会社 ウラタ建機リース**

代表取締役 浦田 哲郎

〒981-3137 仙台市泉区大沢1丁目2番地の1 FAX.022(373)2974

■お問い合わせは

TEL.022(373)5828(代)

古川方面↓
国道4号奥州街道

宇佐美看板が目印

東北自動車道
泉IC看板が目印

ガソリンスタンド↓

仙台方面↑
国道4号奥州街道



ONO LEASE

～ 人をつなぐ、街をつくる ～

小野リース株式会社

代表取締役 小野洋平



<https://onol.jp>

建設機械器具レンタル・販売 中古建機買取販売 技能講習・特別教育 自動車整備全般



建設機械・リース・整備・販売・総合サービス

北日本建機株式会社

宮城県仙台市泉区松森字斎兵衛24-2
 TEL (022) 373-5995(代) FAX (022) 375-0074

i-Construction に準拠

建設現場のデジタルトランスフォーメーション実現を加速する Smart Constructionウェビナー 開催中

●どこからでも参加可能 ●集合ではないので移動時間なし ●三密回避で安心して受講

Smart Constructionセミナー 開催中

「なるほど、これがスマートコンストラクションか」そんな驚きと、発見に出会えます。
 測量、設計、施工をICT技術にて『生産性向上』をご提案。
 体験施設で、最新のICT建機をご体感いただけます。

参加費無料

コマツカスタマーサポート株式会社
 東北カンパニー

「Smart Construction」の詳細については
 ホームページをご覧ください

<https://kcsj.komatsu/ict/smartconstruction>



整備・販売から賃貸・運搬まで建設機械の総合サービス



あらゆる用途・条件に対応する様々な機械をお届けします。



株式会社
株式会社

株式会社 鈴孝建機
株式会社 鈴孝建機リース

本社 仙台市太白区西多賀五丁目32番10号 ☎(022)245-0631(代)・FAX(022)245-6588
<https://suzukoukenkiandlease.wixsite.com/website>

建設機械

レンタル&リース

地域のために人材の力を!

- 仙台営業所 〒983-0013 TEL: 022-388-8131 FAX: 022-388-8215
宮城県仙台市宮城野区中野二丁目2番地の7
- 大和営業所 〒981-3627 TEL: 022-345-8831 FAX: 022-345-8832
宮城県黒川郡大和町吉岡東3-5-3
- 築館営業所 〒987-2223 TEL: 0228-22-7766 FAX: 0228-22-7768
宮城県栗原市築館字萩沢木戸32-1
- 気仙沼営業所 〒988-0004 TEL: 0226-22-4751 FAX: 0226-22-4753
宮城県気仙沼市浜町一丁目3番21号
- 石巻営業所 〒986-0858 TEL: 0225-24-8588 FAX: 0225-94-2267
宮城県石巻市三ツ股四丁目3-10



株式会社 セントラル Central A-ANCE GROUP

本社 / 岩手県奥州市胆沢南都田字化粧坂179
TEL 0197-46-3939

<http://www.central3939.co.jp/>

グレードハウスプラスソーラー

レンタル・販売 好評稼動中！



発電

ゆとりの発電能力1000W

ソーラーパネルによる発電電力を内部バッテリーに蓄えることにより安定した仮設電力の供給を可能にしたユニットハウス。



蓄電

安価で使用実績が豊富な鉛蓄電池を採用。
*標準4台



省エネエアコン、LED照明を装備。

省エネ



グレーダ君

〒981-3111 仙台市泉区松森字中道81

東北グレーダー株式会社

TEL022-372-2415 FAX022-372-9203

ホームページ：www.grader.co.jp

大きな仕事をこなす、小さなパワー。

道をつくるには莫大なエネルギーと知恵が必要です。そのエネルギーの素晴らしさを私達は知っています。そして、そのお手伝いをさせていただくのが、私達の喜びでもあります。



丸山商事株式会社

本社 石巻市蛇田字新谷地前133番地

TEL 0225-96-1122

UNITE

道路建機レンタルと
道路工事のことならおまかせください。

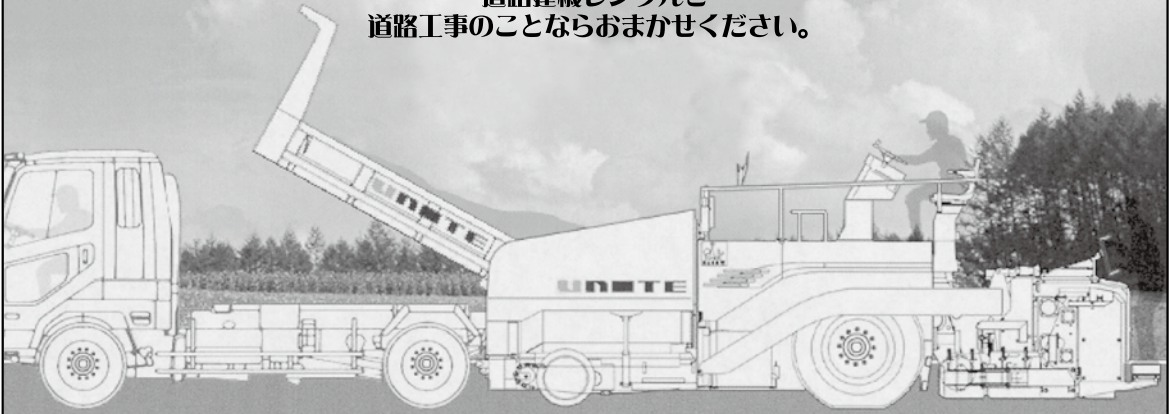

UNITE

ユナイト株式会社

仙台営業所

〒983-0034 仙台市宮城野区扇町4-4-35 TEL.022-283-7227 / FAX.022-283-7220



法定点検済みの発電機
には、定期点検済のステッカーが貼ってあります。
安全のため、ご使用前
には必ずご覧ください。

「生産物賠償責任保険付(会員に限る)」

安心して使える発電機

一般社団法人 日本建設機械レンタル協会

ISUZU

シートベルトをしめ、スピードを控えた安全運転を。点検・整備をしっかりとしましょう。

ワクワクする
NEWSが
走り出す。



誕生! **新型**
ELF

選べる自由、それが「運ぶ」の未来。

いすゞ エルフ



いすゞ自動車東北株式会社

〒983-0013 宮城県仙台市宮城野区中野四丁目10番地の14

TEL:022-786-6311 FAX:022-388-7670 HP:<https://www.isuzu-tohoku.co.jp/>

お問い合わせは、お近くのいすゞ販売会社または、いすゞ自動車(株)お客様相談センターへお願いします。
0120-119-113 9:00~12:00 13:00~17:00 月曜~金曜(除く所定の休日) <https://www.isuzu.co.jp>



伊藤忠TC建機は、
建設機械・資機材の専門商社です。

特色

建設機械・資材等の国内販売及びレンタルを主業務として、
様々なユーザーニーズに応えるべく、超大型建設機械を初め
国内外の新規商品を積極的に開発展開しております。
更に住宅関連・イベント関連・照明機器分野・中古建設機械の
買取・輸出にも進出、多彩な営業展開を行っています。

取扱商品

販売商品

移動式クレーン、建築用クレーン、NATM 工法用機械、
シールド工法用機械、流通設備、道路工用機械、
一般汎用機械、住宅用資機材、仮設資機材、現場事務所用備品、
照明機器、中古建設機械

レンタル商品

NATM 工法用機械、シールド工法用機械、
高圧フィルタープレス (FPF)

ポリエチレン製敷板『プラシキ』

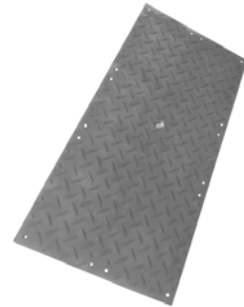

【お問合わせ先】

伊藤忠TC建機株式会社 仙台支店

〒983-0852

宮城県仙台市宮城野区榴岡 3-4-1
(アゼリアヒルズ 4階)

TEL (022) 353-6511 FAX (022) 353-6516

URL : <http://www.icm.co.jp>



世界が変わった。
保険も

働き方が変わった。
子育てが変わった。医療が変わった。
旅が変わった。家族との時間が変わった。
そのすべてに関わる保険も、
変わる必要があるはずだ。

いまをしなやかに生きる人を、

いちばん近くで支えるために。
AIG損保も、しなやかに変化していきます。



わらなければ。

AIG損保 近くにいる。チカラになる。

AIG損害保険株式会社

<https://www.aig.co.jp/sonpo>

本店
〒105-8602 東京都港区虎ノ門4-3-20 神谷町MTビル
03-6848-8500
午前9時～午後5時(土・日・祝日・年末年始を除く)

北海道・東北地域事業本部 仙台支店
〒980-0811 宮城県仙台市青葉区一番町1-8-3 富士火災仙台ビル3F
022-726-7551
午前9時～午後5時(土・日・祝日・年末年始を除く)



振動応用技術で世界をひらく

VIBRATION SPECIALIST

分割式 高周波バイブレータ アイ・シー・ヴィ
IC-V®
INTERCHANGEABLE VIBRATOR
NEW

THE RESOLUTION
高周波バイブレータは新次元へ

背負式 コードレス高周波バイブレータ
ECV シリーズ

PDC1200

PDC01

EXEN 振動応用技術で、世界をひらく
エクセン株式会社

本社 〒105-0013 東京都港区浜松町 1-17-13
TEL 03-3434-8455 FAX 03-3434-1658

本社 TEL 03-3434-8455 中部支店 TEL 052-775-5155
札幌営業所 TEL 011-772-0861 大阪支店 TEL 06-6831-3008
仙台営業所 TEL 022-259-0531 広島営業所 TEL 082-278-6868
東京建機支店 TEL 03-3434-8451 九州支店 TEL 092-586-1200

<https://www.exen.co.jp/>

信頼と高品質で世界に誇る*
 自社製ディーゼルエンジンを搭載、
 クボタの建設機械ラインアップ。



*100馬力以下の産業用ディーゼルエンジンで世界No.1のシェア。

For Earth, For Life
 Kubota

- 0.5tから5.5t、充実のラインアップ クボタミニバックホー
 フィールドを選ばない、頼れる後方小旋回機「Uシリーズ」
 狭い現場で機敏に働く、超小旋回機「RXシリーズ」
- あらゆる現場のニーズにスマートに応える
 ミニホイールローダ「Rシリーズ」
- 狭所で真価を発揮
 コンパクト高性能キャリア「RY / RGシリーズ」

株式会社クボタ建機ジャパン

本社
 〒556-8601 大阪市浪速区敷津東 1-2-47
 TEL 06(6648)2120

東北営業部
 〒981-1221 宮城県名取市田高字原 182-1
 TEL 022(384)2144

<http://www.kubotakenki.co.jp>



ShinMaywa



未来をつくる。

新明和工業の特装車は、ダンプトラックはもとより、廃棄物の収集・運搬、
 そして粉塵対策などに対応する環境整備車両も取り揃え、建設業務の様々な場面で活躍しています。

新明和工業株式会社
<http://www.shinmaywa.co.jp>



特装車事業部 営業本部 東北支店
 〒983-0034 仙台市宮城野区副町2-3-16
 ☎(022)232-4241 FAX(022)238-3849

青森営業所 ☎(017)721-3600 盛岡営業所 ☎(019)625-5251
 秋田営業所 ☎(018)863-8768 郡山営業所 ☎(024)945-1296

広がる情報化施工をもっと身近に。



SH200-7に
マシンガイダンス・マシンコントロールを
オプション新設定！

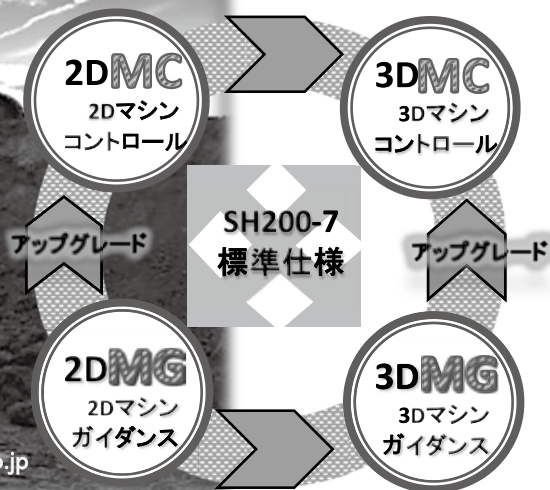

住友建機販売株式会社 仙台支店
〒989-2426 宮城県岩沼市末広1丁目5-20
tel:050-9001-8631 <https://www.sumitomokenki.co.jp>

 **損保ジャパン**
SOMPO Innovation for Wellbeing

公式
ウェブサイトは
こちら！



一石五鳥の企業保険。

一契約で、事業のリスクをまるっと補償！

①
モノ
のリスク

②
休業
のリスク

③
賠償
のリスク

④
ケガ・病
のリスク

⑤
取引
のリスク

ビジネスマスター・プラス

万が一の事故やお困りごとがあっても安心！

まるっと補償！ 

コストを最適化！ 

見直し・管理がカンタン！ 

※補償内容やご契約条件など、詳しい内容につきましては、「普通保険約款 および特約」、「重要事項等説明書」などをご覧ください。

★この広告はビジネスマスター・プラス(事業活動総合保険)の概要を説明したものです。詳しい内容につきましては、取扱代理店または損保ジャパンまでお問い合わせください。

【お問い合わせ先】

損害保険ジャパン株式会社 仙台支店 仙台中央支社
〒983-0852 宮城県仙台市宮城野区榴岡3-7-35 3階
えびす仙台保険
〒985-0003 宮城県塩竈市北浜1丁目6-16 3階
Tel:022-361-0780
<連絡先>
<https://www.sompo-japan.co.jp/contact/>
SOMPOグループの一員です。

HANTAのアスファルトフィニッシャ!!

WHEEL TYPE ASPHALT FINISHER **F45WJ5**

環境性能・操作性をさらに充実!!

- 舗装幅：2.0~4.5m
- 舗装厚：10~150mm
- 質量：約7,540kg
- フィーダ搬送量：236m³/h
- RV3連スクリーン装備
- 上層路盤材施工可能
- ブロワバーナ標準装備（自動着火）
- 特定特殊自動車2014年排出基準適合
- 低騒音型建設機械認定機
- 大型特殊自動車登録可能



WHEEL TYPE ASPHALT FINISHER **F45W5**

環境性能・操作性をさらに充実!!

- 舗装幅：2.35~4.5m
- 舗装厚：10~150mm
- 質量：約7,560kg
- フィーダ搬送量：236m³/h
- 定評と実績のRVスクリーン装備
- 上層路盤材施工可能
- ブロワバーナ標準装備（自動着火）
- 特定特殊自動車2014年排出基準適合
- 低騒音型建設機械認定機
- 大型特殊自動車登録可能



範多機械株式会社

〒555-0012 大阪市西淀川区御幣島2丁目14番21号

URL <http://www.hantak.co.jp>

札幌営業所 千063-0850	札幌市西区八軒10条西12丁目2番43号	TEL (011) 633-2125	代 FAX (011) 633-2135
仙台営業所 千984-0015	仙台市若林区卸町3丁目3番5号	TEL (022) 235-1571	代 FAX (022) 235-1419
東京営業所 千175-0091	東京都板橋区三圓1丁目50番15号	TEL (03) 3979-4311	代 FAX (03) 3979-4316
関東センター 千351-0115	埼玉県和光市新倉7丁目14番2号	TEL (048) 423-8680	代 FAX (048) 423-8681
中部営業所 千491-0824	一宮市丹陽町九日市場字宮浦1340番地	TEL (0566) 85-8812	代 FAX (0566) 85-8815
大阪営業所 千555-0012	大阪市西淀川区御幣島2丁目14番21号	TEL (06) 6473-1741	代 FAX (06) 6472-5414
中国営業所 千731-5109	広島市佐伯区石内北5丁目4番4号	TEL (082) 533-7445	代 FAX (082) 533-7446
福岡営業所 千812-0002	福岡市博多区空港前1丁目9番8号	TEL (092) 611-0995	代 FAX (092) 611-0997

HINO KÔGYO

日野興業は国交省「快適トイレ」の

仕様を満たしたトイレを多数お取扱いしております ※詳細は営業担当までお問い合わせください



NETIS 「快適オールインワンレストルーム」 KT-180110-A



WGX-WCLHP 外観



WGX-WCLHP 内観

NETIS 「樹脂製フェンスルーバーフェンス」 KT-180127-A

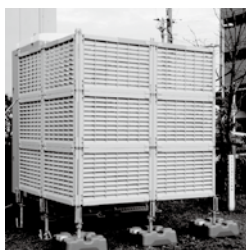

ルーバーフェンス L字施工例



ルーバーフェンス T字施工例

© 日野興業株式会社 本社 047-318-8760

- 仙台支店 022-263-3291
- 山形営業所 0237-60-9000
- 盛岡営業所 019-648-3500
- 郡山営業所 024-911-9077
- 秋田営業所 018-870-6870



日野興業 検索



www.furukawarockdrill.co.jp

小割用圧砕機 **Vs22V** 19 ~ 25 t クラス油圧ショベル推奨



高効率・省電力
大型マグネット搭載タイプ

- フレーム幅拡大で作業量アップ
- 耐久性を向上させた大型ツース
- 強力な破砕力 鍛造一体型シリンダ
- ハイスピードバルブ、鉄筋カッター標準装備



古河ロックドリルの解体アタッチメント

新発想！ 解体用ブラケット仕様
Fx小型油圧ブレーカ

1. ビル解体に
2. 屋内での解体に
3. 壁面の打撃にも

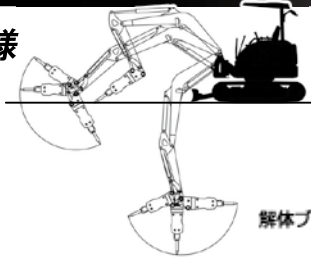

解体ブラケット



解体用ST-Box



△ 古河機械金属グループ **古河ロックドリル株式会社** 東北支店
〒 981-1224 宮城県名取市増田字柳田 318 番 1 号 電話：022-384-1301



ニーズに応えるエアマンの次世代機

リークガード

エンジンコンプレッサ

[アフタークラ仕様]

PDS-L/PDS-LC シリーズ

吐出空気量：1.84~11.3m³/min

オイルフェンス機能を装備した
環境配慮型のエンジンコンプレッサです。



PDS100LC

大容量燃料タンク搭載

リークガードエイブルジェネレータ

エンジン発電機

SDG-LAX シリーズ

出力：10.5~100kVA

- 三相・単相 同時出力
- オイルフェンス装備
- 複電圧が標準仕様



SDG45LAX

ホイール/クロラ式

高所作業車

**ENTL/
ENCL**
シリーズ

作業床地上高：4.0m~9.9m

- モニターパネル
- 故障診断機能

軽量・コンパクト設計。
屋外保管もOK。
積み降ろしが簡単に行える
センター吊りも標準装備。

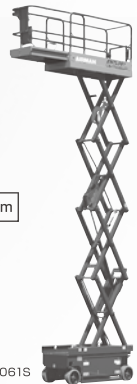

ENTLO61S

北越工業株式会社

東北支店
仙台営業所

〒983-0013 宮城県仙台市宮城野区中野2-4-8
TEL:022-258-9321 <https://www.airman.co.jp>





パイロコンバクター
 MVH-308DSC-PAS
 NETIS No. TH-120015-VE 転圧センサー

タンピングランマー
 MT-55H

MVC-F60HS



MRH-601DS
 低騒音指定番号
 5097



FX-40G/FU-162A

MCD-318HS-SGK



低騒音指定番号
 6190

三笠産業株式会社
 MIKASA SANGYO CO., LTD. TOKYO, JAPAN

本社 / 〒101-0064 東京都千代田区神田猿樂町1-4-3 TEL: 03-3292-1411 (代)
 大阪支店 TEL: 06-6745-9631 札幌営業所 TEL: 011-892-6920 仙台営業所 TEL: 022-238-1521 新潟出張所 TEL: 090-4066-0661
 北関東営業所 TEL: 0276-74-6452 長野出張所 TEL: 080-1013-9542 中部営業所 TEL: 052-504-3434 金沢出張所 TEL: 080-1013-9538
 中国営業所 TEL: 082-875-8561 四国出張所 TEL: 087-868-6111 九州営業所 TEL: 092-431-5523 南九州出張所 TEL: 080-1013-9547
 沖縄出張所 TEL: 080-1013-9328

走るほどに、使うほどに、三菱ふそうの真価。



三菱ふそうトラック・バス株式会社
www.mitsubishi-fuso.com

三菱ふそうトラック・バス株式会社 東北ふそう

仙台支店	〒983-0035	仙台市宮城野区日の出町3-7-45	電話 (022)284-8812
仙南支店	〒989-2422	岩沼市空港南4-1-4	電話 (0223)23-4710
大河原サービスセンター	〒989-1224	柴田郡大河原町金ヶ瀬字中川原62	電話 (0224)53-5313
石巻支店	〒986-1111	石巻市鹿又字道的前171	電話 (0225)75-2971
古川支店	〒989-6232	大崎市古川沢田字立海道68	電話 (0229)28-5111

HINO RANGER



宮城日野自動車株式会社

本社 仙台市宮城野区扇町1丁目7-36 TEL:022-235-3111

石巻営業所 TEL:0225-83-3111 古川営業所 TEL:0229-27-1212

大河原営業所 TEL:0224-52-3450

<http://www.miyagi-hino.co.jp>

meiwa

新発売

超 環境・安全対策型 超低騒音ハンドガイドローラ

安全第一!
特許出願中

MSR5SS

572kg

MSR6SS

612kg



視界が良く
安全作業



業界唯一

始動遠心クラッチ標準装備!

- ✓ 作業速度はクラス最速!
- ✓ 給油らくらく
- ✓ 冷却水確認容易!

株式会社 明和製作所 since 1945

<http://www.meiwa-ltd.co.jp>



もっと快適、もっと便利！ 環境性/耐久性/メンテナンス性に優れた新ダイワ製品

shindaiwa®



貸して安心、使って満足!

〔可搬形25kVA〕
DGM250MK-P

三相・单相同時出力
一台二役マルチ発電機



三相 (最大) : 20/25kVA(50/60Hz)
単相3線 (最大) : 12/15kVA(50/60Hz)

※定格電流を超えない範囲で单相と三相の双方が使えます。

〔溶接電流400Aクラス〕
DGW400DMC-W

オイルガード・エコ機能付
ディーゼルエンジン溶接機



NETIS登録製品

- ・余裕のΦ4mm×2人同時溶接
- ・溶接使用率100%

〔集塵式エンジンカッター〕
ECD7414S-CD



切込深さ 150mm

NETIS登録製品 混合燃料

〔溶接電流190Aクラス〕
EGW190M-I

エコ機能付
ガソリンエンジン溶接機



- ・軽量 96kg
- ・溶接電流デジタル表示
- ・丈夫で軽い樹脂ボディ

▲動画リンク



カートリッジ式
Li-ionバッテリー

仕事終わりにバッテリーを
持ち帰って充電も可能!

〔LEDバルーン投光機〕
SMB241LLG SBL800LIDG

省エネ・長時間点灯
屋外の連続照明に最適!

800W 130,000lm
SBL800LIDG
New

トンネル内・屋内の
作業照明に最適!

240W 23,800lm
SMB241LLG
New



NETIS登録製品

連続点灯
約8~16時間

バッテリー
1個でも
点灯可能



NETIS登録製品

2トン
トラックに
6台積載
可能
(収納状態)

オイルガード付
発電機搭載

やまびこジャパン株式会社 仙台支店: 〒984-0002 宮城県仙台市若林区卸町東 5-1-50 TEL:022-390-5001 FAX:022-288-7112



つながる。ひろがる。響き合う。

複雑で予測不能な現代、私たちユアサ商事グループは

モノやコト・いろんなチカラを「つながり」ことで

イノベーションをおこし、社会の課題を解決していきます。

その先にある「GOODなミライ」へ。



ユアサ商事株式会社

環境調和をコンセプトに 建設フィールドに独自の技術を ご提案します。

省エネルギー&クリーン環境の実現に荏原製作所は、技術でお応えします。

エバラドライエアコン

- ACD25E型

エバラドライクーラ

- CD12E型
- C20E型

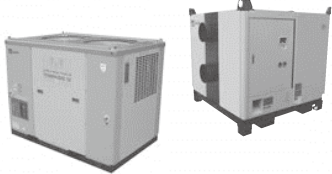

エバラスポットクーラ クールワゴン

- CW1X型
- CW2型
- CW3型

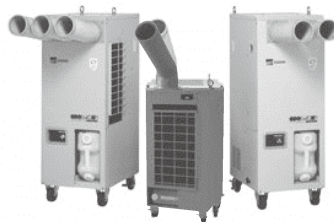

エバラ可搬式除湿機ドライワゴン

- DW1A型
- DW02型

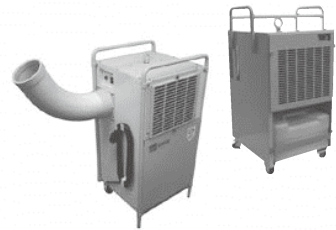

エバラ可搬式集じん機 ジェットダスター

- EJD1N型：単相600W
- EJD3HE型：三相2.2kW
- EJD5E型：三相3.7kW
- EJD-Pi型：三相0.75kW
- EJD5FE型：三相3.7kW

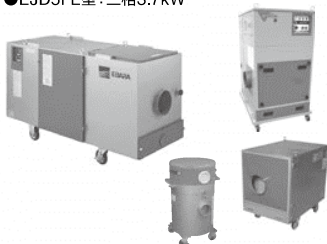

取扱商品一覧

- ・工事排水用水中ポンプ
- ・その他各種ポンプ
- ・ポータブルファン
- ・その他各種送風機
- ・仮設給水装置
- ・濁水処理装置
- ・中和処理装置
- ・泥水吸引装置
(バキューマ)
- ・エアシャワー
- ・可搬式集じん機
- ・溶接ヒューム用集煙機
- ・洗浄機
- ・空調機器
(可搬式エアコン・
可搬式クーラ・
スポットクーラ)
- ・クリーナ
- ・除湿機
- ・冷水コントロールユニット

エバラポータブルファン

- APM6型

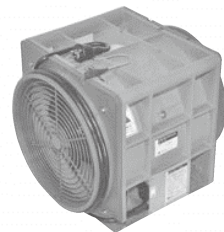

エバラ連続中和処理装置

- NTN型
炭酸ガス (3NC, 6NC, 20NB)



エバラ工事排水用水中ポンプ

- 口径：50~350A
- 出力：0.4~185kW

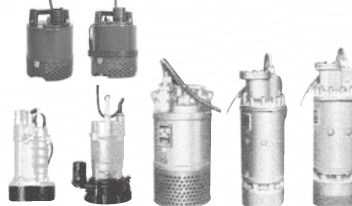

エバラ可搬式溶接ヒューム用集煙機

- EJF1型

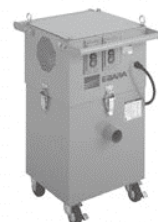

株式会社 荏原製作所 東京都大田区羽田旭町11-1 TEL:050-3416-0880

建機リース業界向け機器に関するお問合せと資料のご請求は下記へお願いいたします。

◎大阪 〒555-0001 大阪市西淀川区佃4-7-3 TEL:06-6478-4489 ◎名古屋 〒451-0044 名古屋市西区菊井2-22-7 TEL:052-446-6721
◎福岡 〒812-0017 福岡市博多区美野島1-2-8 NTビル TEL:092-415-8333 ◎仙台 TEL:022-290-8811 ◎埼玉 TEL:048-729-7083

最高のパフォーマンスを 発揮する製品ラインアップ。

安全・品質・効率を追求し
みなさまのニーズにお応えします。

AT-530CG

最大地上高：52.8m
最大作業半径：26.8m(120kg積載時)
バスケット積載荷重：360kg

AT-320XTG

最大地上高：32.0m
最大作業半径：17.0m
バスケット積載荷重：200kgまたは2名

SS-02F

荷台傾斜角度：フラット・フロア 約3.4°
省スペース 約10.0°
ウインチ巻き上げ能力：12.75kN[1.3tf]×1本掛

ZX294

最大地上揚程：約10.0m
最大作業半径：8.7m
つり上げ荷重：2,930kg



カーゴクレーンお助けアプリ

ゲンバデサポート

アプリ
ストアで
配信中!

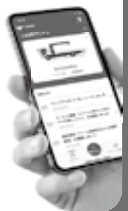

あなたの「TADANO」という選択が、いつも素晴らしい成果を生むために。

株式会社 タダノ

本 社 / 香川県高松市新田町甲34番地 TEL.(087)839-5555(代表)

東 北 支 店 / 宮城県仙台市若林区卸町東4丁目2番21号 TEL.(022)288-5550
青 森 営 業 所 / 青森県青森市長島2丁目10番4号(ヤマウビル) TEL.(017)777-4231
北 東 北 営 業 所 / 岩手県盛岡市西北1丁目35番46号 TEL.(019)635-0611
郡 山 営 業 所 / 福島県郡山市桑野2丁目2番16号(藤尾ビル3階) TEL.(024)932-3513

精密さとパワーで建設の現場を支える。

発電機・溶接機・コンプレッサのリース・レンタルは、抜群の性能を誇るデンヨー製品で!

ディーゼルエンジン発電機

運転データ記録機能で、発電機の「見える化」を実現!

運転可能時間
カーボン除去推奨アラーム 表示付

NETIS登録製品
KT-220063-A



▲製品動画

運転可能時間表示機能で、あと何時間運転できるかわかる!



運転可能時間が「25時間」の時 燃料残量ランプが1個の時は「E」表示

発電機の軽負荷運転対策に! カーボン除去推奨アラーム

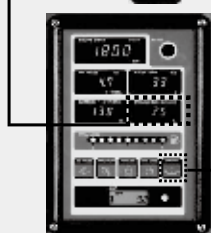

DCA-45LSYB

発電出力[50/60Hz]:
単相3線式200/220V 21.4/26.0kVA
三相4線式200/220V 400/440V 37/45kVA

静音発電機 マーリエ

まるで図書館内並の静かさ! 別次元の低騒音を実現

静音発電機 マーリエ *Malie*

驚異の低騒音
44dB(A)*

*音圧レベル・50Hz 無負荷時



3 電源仕様

DCA-45MZ

発電出力[50/60Hz]:
単相3線式200/220V 21.4/26.0kVA
三相4線式200/220V 400/440V 37/45kVA

ディーゼルエンジンインバータ発電機

大容量燃料タンクで長時間運転に対応
ビッグタンク搭載エコベース仕様



▲製品動画



燃料タンク
36L

DA-3100SSBIV

発電出力[50/60Hz]:
単相100V 50/60Hz 3.1kVA

炭酸ガスエンジン溶接機

クラス最大! 最大溶接電流500A (炭酸ガス/ガウジング/手溶接)
インバータ制御で高品質な溶接ができます!



溶接電流 500A
(炭酸ガス/ガウジング/手溶接)

交流電源
三相
25 kVA



▲製品動画



DCW-500LSE

■炭酸ガス溶接:
電流調整範囲:50~500A
適用ワイヤ径:φ1.0/1.2/1.4/1.6mm
■ガウジング:
電流調整範囲:100~500A
適用溶接棒:φ4.0~11.0mm
■手溶接
電流調整範囲:50~500A
適用溶接棒:φ2.6~8.0mm

余裕のエコベース容量

燃料	46L	エコベース	容量
潤滑油	9.7L	空間容量	70L
冷却水	7.9L		
総液体量	63.6L		



BREAKTHROUGH FOR THE FUTURE

TOKU 

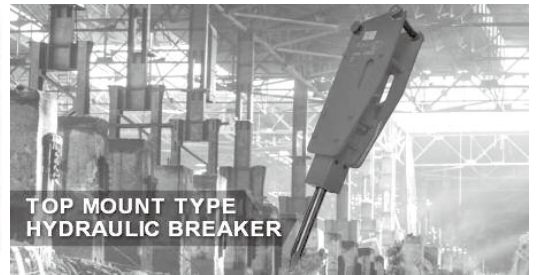

TOP MOUNT TYPE
HYDRAULIC BREAKER

トップマウント型ブレーカも大好評！

TOKU油圧ブレーカの開発ポリシーは
一貫して「Simple is the Best !!」
ランニングコストの低さには自信があります。

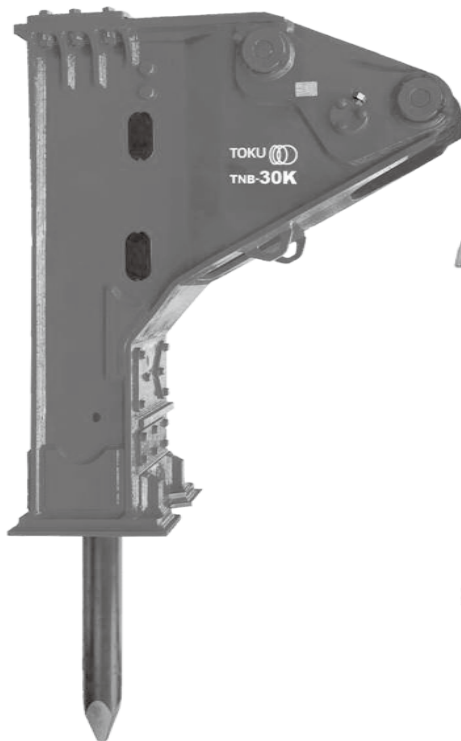

30t級ショベル用ブレーカが
フルモデルチェンジ
ハイパワー&高耐久
TNB-30K

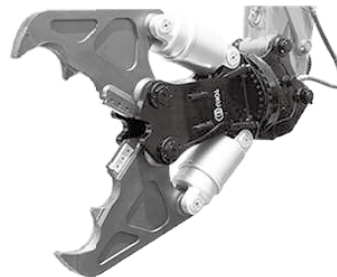

あらゆるアタッチメントをラインナップ。
何でも御相談下さい。

東空販売株式会社
東北営業所

〒983-0043 仙台市宮城野区萩野町2丁目16-4
TEL022-231-4646 FAX022-231-4648
Email: touhoku01@toku-net.co.jp
ホームページ <http://www.toku-net.co.jp>

すべての子どもたちのために、
 豊かな社会や産業を支える力強い技術でありたい。
 そして10年後、20年後、大きくなった子どもたちに
 また選ばれ、支持され、愛される技術でありたい。
 そんな思いをこめてユニックはものづくりを続けています。



PRODUCT LINEUP



さらなる進化を遂げた つり上げ性能と操作性

安全機能と基本性能が強化され
 生まれ変わった次世代クレーン

- クラス最高のつり上げ性能で作業性向上
- 集中コントロールパネルを一新、より分かりやすさを追求
- 便利な新オプションを追加
- NETIS登録機 [デジタル式荷重計付クレーン
 登録番号: HK-180006-A]

安全性がさらに進化した液晶ラジコンJOY

連動操作も思い通り、ますます身近に

切替可能なディスプレイ表示

【クレーンの状態表示】

【つり荷重の拡大表示】

切替可能



- 高度な操作性とつり荷重が
 手元で見える安心
- つり荷重の加算・減算機能で
 過積載を防止
- 好みに応じたカスタマイズで
 オンリーワン仕様に
- モード切替不要、レバー傾斜量
 の操作で自由にコントロール

液晶ラジコンJOY



メンテナンスフリー バッテリー搭載 ミニ・クローラクレーン

環境に配慮した「ゼロ・エミッション」

- 完全電動化でクレーン操作中の排気ガス「ゼロ」
- 待機時はモーター停止、完全無音で騒音「ゼロ」
- 充分な作業時間と従来同等のスピードを発揮
- 独自の安心設計、エネルギーコストも大幅削減

林業の未来へ進むニュープロダクト

フォワーダ

FC560S

MAEDA

特定特殊自動車排出ガス2014年基準適合エンジン搭載

最大積載重量

5600kg



耐摩耗鋼板採用



国内製高品質ゴムクローラ

安全性に配慮

ROPSキャビンを搭載

後・右ビューカメラ&7inchモニタを標準装備

優れた整備性

大型240L燃料タンク搭載で長時間連続作業を実現

フィルタの集中配置で点検・整備が容易

クーリングのサイドバイサイド配置で清掃が容易



後・右ビューカメラ搭載の7inchモニタ

株式会社前田製作所

〒388-8522長野県長野市篠ノ井御幣川1095 販売促進課 TEL.026-292-2228 www.maesei.co.jp maedasp@maesei.co.jp

KOBELCO

掘削サイクル
タイムアップ

↑
8%

従来機とのHモードでの比較



新型13t特設サイト

Performance **X** Design

それは未来に挑むための 次世代のパフォーマンス。

サイクルタイムを8%向上させた掘削性や NETIS に新規登録された先進技術。
快適性、操作性を高めたインテリアデザイン。

数々の技術を磨き上げ、進化を遂げたSK135SRの誕生です。

NETIS登録

省エネ技術搭載型バックホウ
登録番号：KT-200147-A

イーグルアイビュシステム
登録番号：KT-200085-A

2020年燃費基準
達成建設機械



国土交通省
燃費基準達成建設機械認定制度



SK135SR

SK125SR SK130SR+

コベルコ建機日本株式会社

仙台営業所 / 〒989-2421 宮城県岩沼市下野郷字新田21番地 ☎ 0223-24-2993

www.kobelco-kenki.co.jp